



Hattara[®] DIN Rail PSU

Français	2
English	4
Italiano	6
Deutsch	8
Spanish	10
Português	12
Norsk	14
Nederlands	16
Svenska	18
中國	20
日本の	22
24	العربية

Le module d'alimentation Hattara® DIN Rail permet d'alimenter le module Hattara® DIN Rail CU ainsi que les modules radios additionnels.

Présentation

PRÉCAUTIONS

Généralités

Lisez attentivement cette notice d'installation et les consignes de sécurité avant de procéder à l'installation de ce produit. Suivez précisément chacune des instructions données et conservez cette notice aussi longtemps que le produit. Toute installation ou utilisation hors du domaine d'application défini est non conforme. Elle entraînerait, comme tout non-respect des instructions figurant dans cette notice, l'exclusion de toute responsabilité et de la garantie Overkiz.

Consignes générales de sécurité

- Ne pas tenter d'ouvrir le boîtier.
- Eviter les chocs et les chutes.
- Ne jamais tenter d'immerger le produit dans un liquide.
- Ne pas utiliser de produits abrasifs ni de solvants pour nettoyer le produit. Sa surface peut être nettoyée à l'aide d'un chiffon doux et sec.
- Ne pas utiliser ce produit en extérieur. Ne pas faire passer les câbles à l'extérieur.
- Ne connecter le produit qu'au module Hattara® DIN Rail CU.
- Ne brancher le produit qu'après un équipement de sécurité selon les normes locales en vigueur.
- Ne mettre le produit sous tension qu'après l'avoir fixé sur le rail din.
- Ne jamais tenter d'introduire un objet dans les connecteurs ou ouvertures du module.
- Toute utilisation ou modification sur l'équipement non prévue par cette notice peut entraîner un danger pour l'utilisateur.

L'extinction complète du produit peut être réalisée en coupant l'équipement de sécurité en amont.

INSTALLATION

Attention matériel raccordé au 230V.

Pré-requis

- Disposer d'un coffret équipé d'un rail DIN de type TS-35/7.5 ou TS-35/15 ainsi que d'un produit Hattara® DIN Rail CU (Se référer à la notice du produit pour plus d'informations).
- L'installation doit-être réalisée par un professionnel.
- L'installation ou le retrait du module doit être réalisé hors tension.
- Le module d'alimentation Hattara DIN Rail PSU permet d'alimenter au maximum 4 modules radio.
- L'équipement doit être monté sur une surface béton ou sur toute autre surface non combustible.

Installation

Se référer au paragraphe "Illustration" pour plus de détails.

- Couper l'alimentation du module de protection
- Fixer le module d'alimentation Hattara®DIN Rail sur votre rail din en commençant par le haut du module **1** puis en poussant le bas du module vers le rail. **2** Si besoin, manœuvrer le clip de fixation vers le bas à l'aide d'un tournevis plat. **3**
- Dénuder les 2 fils (Phase et Neutre) issus de l'équipement de protection et les insérer dans les bornes du module d'alimentation Hattara® DIN Rail prévues à cet effet en respectant la polarité (voir section Description du produit – Bornier d'alimentation secteur).
- Serrer les 2 vis du bornier d'alimentation secteur et s'assurer que les câbles ne se délogent pas.
- Remettre l'alimentation du module de protection.
- Vérifier que le voyant d'état est bien allumé en vert fixe.
- Couper de nouveau l'alimentation du module de protection pour installer le module Hattara® DIN Rail CU (se référer à la notice du produit pour plus d'informations).

En cas de problème de montage

Retrait du module d'alimentation :

- Couper l'alimentation de l'équipement de protection
- Dévisser les 2 vis du bornier d'alimentation puis retirer les fils.
- Placer un tournevis plat dans l'encoche du clip de fixation **4 5 6**
- Tirer la partie basse du module tout en maintenant le clip de fixation vers le bas.

Illustration

Montage

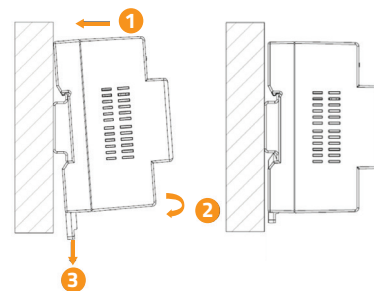

Démontage

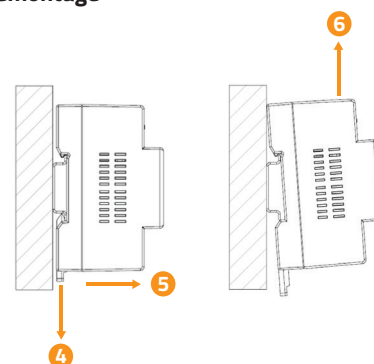

Connexion du module d'alimentation et du module Hattara DIN Rail CU.

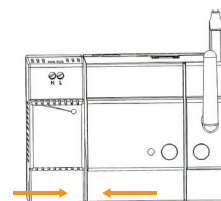

Montage dans le coffret électrique

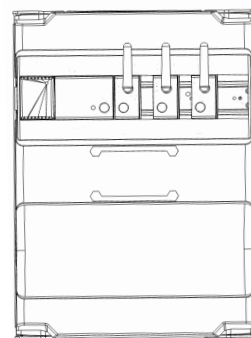

Présentation

CARACTÉRISTIQUES TECHNIQUES

- Alimentation 100 - 240V ~ 50 / 60 Hz.
- Consommation en fonctionnement normal : 0.26A
- Alimentation : 5V continu 1.8A.
- Equipement de Classe II
- Indice de résistance aux chocs : IK07
- Température d'utilisation : -10°C à 40°C.
- Altitude maximale d'utilisation : 2000m.
- Catégorie de pollution : Classe 2.
- Humidité de fonctionnement : entre 5% à 90%.
- Dimensions (L x l x h) 90x36x58mm.
- Boitier plastique : PC V0.

RECYCLAGE ET DÉCLARATION DE CONFORMITÉ



Ne jetez pas le produit avec les ordures ménagères. Veuillez à le déposer dans un point de collecte ou dans un centre agréé afin de garantir le recyclage. Par la présente, Overkiz déclare que l'équipement radioélectrique du type 2 est conforme à la directive 2014/53/UE, 2014/35/EU (Directive Basse Tension) : EN60950-1:2006+A2:2013, sauf pour les exigences liées à la mécanique, qui ne sont pas applicables aux composants d'alimentation. Le texte complet de la déclaration UE de conformité est disponible à l'adresse internet suivante : <http://legal.overkiz.com/DoC/DIN-RAIL-PSU-DoC.pdf>.

Illustration

CONTENU DE LA BOÎTE

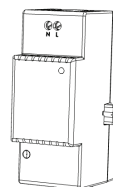

1 x module
d'alimentation
Hattara® DIN Rail

1 x notice d'installation

DESCRIPTION DU PRODUIT

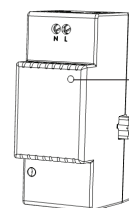

Voyant d'état

Connecteur
d'alimentation
du module
Hattara® DIN Rail CU

Bornier
d'alimentation
secteur

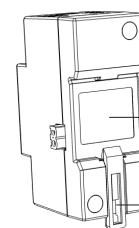
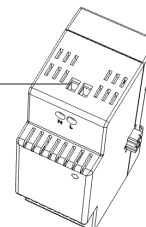

Etiquette
de signalisation

Clip de fixation
au rail

The Hattara® DIN Rail power supply unit supplies the Hattara® DIN Rail CU module and the additional ones.

Presentation

PRECAUTIONS

General information

Read this installation guide and the safety instructions carefully before starting installation of this product. All the instructions given must be followed closely and this guide must be stored in a safe place throughout the service life of your product. Any installation or use outside the specified field of application is forbidden. This invalidates the warranty and excludes all liability, as does any failure to comply with the instructions given herein.

General safety instructions

- Do not try to open the housing.
- Avoid impacts or dropping.
- Never immerse the product in liquid.
- Do not use abrasive products or solvents to clean the product. Its surface can be cleaned using a soft dry cloth.
- Do not use this product outdoors. Do not route the cables outdoors.
- Connect the product after a safety equipment according to local standards.
- Turn on the power after having fixed it on the DIN rail.
- Do not try to insert any object into connectors or into openings.
- Any use or modification of the equipment not foreseen by this guide can endanger users.

The product can be switched off completely by switching off the security equipment upstream.

INSTALLATION

Caution: equipment connected to the 230V socket.

Prerequisites

- Need a panel box with a din rail TS-35/7.5 or TS-35/15 format as well as an electrical protection equipment, according to local standards, installed upstream the product.
- The installation or removal of the module must be carried switched off.
- Installation to be performed by a professional.
- The Hattara DIN Rail PSU supply unit can be used to supply a maximum of 4 radio modules.
- The equipment must be installed on a concrete surface or on any other non combustible surface.

Installation

Please, refer to "Illustration" paragraph for more details

- Switch off the protection equipment.
- Fix the Hattara® DIN Rail Power supply module on the din rail starting with the top of the module and then pushing the bottom of the module to the rail. **1** If needed, manoeuvre down the Rail fixation clip with a flat screwdriver. **2**
- Strip the 2 wires (Line and Neutral) from the protection equipment and insert into the power terminal bloc of Hattara® DIN Rail Power Supply Unit provided for this purpose, regarding the polarity (see Product Description section - Mains connector).
- Tighten the 2 screws from the mains connector and ensure that the cables do not move out.
- Switch on the protection equipment.
- Verify that the status indicator is turned on green.
- Switch off one more time the protection equipment to install the Hattara® DIN Rail CU module (Check out the dedicated installation guide for more informations).

In case of installation issue

Power supply module removal :

- Switch off the protection equipment.
- Unscrew the 2 power supply module screws then remove the wires.
- Put a flat screwdriver in the rail fixation clip. **4 5 6**
- Pull the lower part of the module while maintaining the rail fixation clip down.

Illustration

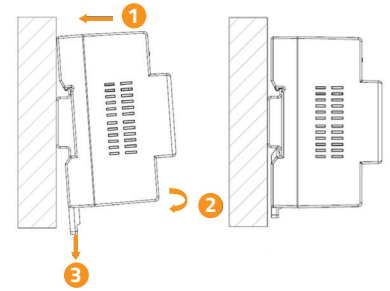

Dismounting

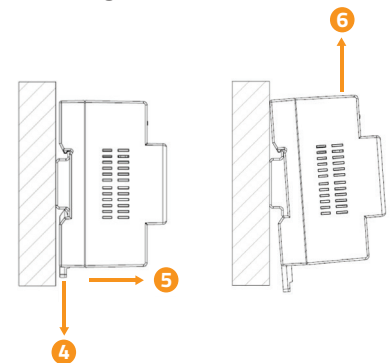

Power supply unit and Hattara Din Rail CU Connection.

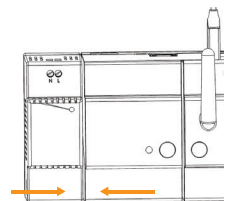

1

Mounting in the electrical panel box

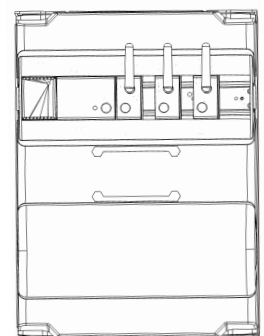

Presentation

TECHNICAL DATA

- Mains: 100 - 240V ~ 50 / 60 Hz.
- Consumption in normal operation: 0.26A
- Power supply: Continuous 5V 1.8A.
- Class II equipment.
- Shock indicator: IK07.
- Operating temperature: -10°C to 40°C.
- Maximum operating altitude: < 2000m.
- Pollution category: Class 2.
- Operating humidity: between 5% and 90%.
- Dimensions (l x w x h) 90x36x58mm.
- PC V0 plastic housing.

RECYCLING AND DECLARATION CONFORMITY



Do not dispose of this product with the house hold waste. Please take it to a collection point or an approved centre to ensure it is recycled correctly. Hereby, Overkiz declares that the radio equipment type 2 is in compliance with Directive 2014/53/EU. 2014/35/EU (Low Voltage Directive) : EN60950-1:2006+A2:2013, except for the enclosure requirements which are not applicable to component power supplies. The full text of the EU declaration of conformity is available at the following internet address: <http://legal.overkiz.com/DoC/DIN-RAIL-PSU-DoC.pdf>.

Illustration

BOX CONTENTS

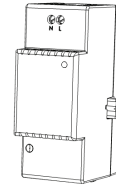

1 x Hattara®
DIN Rail Power
Supply Unit

1x Installation Guide

PRODUCT DESCRIPTION

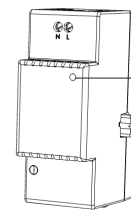

The indicator displays the product's operating mode.

Hattara® DIN Rail CU module power supply connector

Mains connector

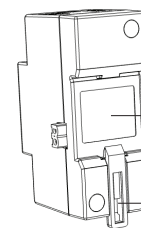
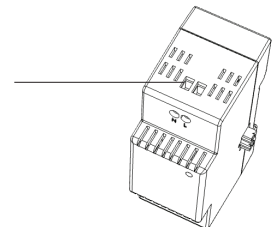

Marking Label

Rail fixation clip

Il modulo di alimentazione Hattara® DIN Rail permette di alimentare il modulo Hattara® DIN Rail CU e i moduli radio aggiuntivi.

Presentazione

PRECAUZIONI PER L'USO

Informazioni generali



Leggere attentamente la presente Guida d'installazione e le istruzioni di sicurezza allegate prima di procedere all'installazione di questo prodotto.

Seguire in modo preciso tutte le istruzioni fornite e conservare la presente guida per l'intero periodo di durata del prodotto. Ogni installazione al di fuori dell'ambito di applicazione definito è vietata. Questo comporta, così come il mancato rispetto delle istruzioni riportate nel presente manuale, l'annullamento della responsabilità e della garanzia Overkiz.

Istruzioni generali di sicurezza

- Non tentare di aprire la scatola.
- Evitare cadute e urti.
- Non tentare mai di immergere il prodotto in liquidi.
- Non utilizzare prodotti abrasivi né solventi per la pulizia del prodotto. La superficie può essere pulita usando un panno morbido e asciutto.
- Non utilizzare il prodotto all'esterno. Non far passare i cavi all'esterno.
- Collegare il prodotto soltanto ad un modulo Hattara® DIN Rail CU.
- Collegare il prodotto soltanto dopo aver collegato un dispositivo di sicurezza adatto alle norme locali in vigore.
- Mettere il prodotto sotto tensione solo dopo averlo fissato su una guida din.
- Non provare mai ad introdurre oggetti all'interno dei connettori o delle aperture del modulo.
- Qualsiasi utilizzo o modifica al dispositivo, non prevista da questa guida, potrebbe essere causa di pericolo per l'utente.

Lo spegnimento completo del prodotto può essere effettuato scollegando il dispositivo di sicurezza a monte.

INSTALLAZIONE

Attenzione apparecchiature collegate a 230V.

Prerequisiti

- Disporre di una cassetta dotata di guida DIN di tipo TS-35/7.5 o TS-35/15 nonché di un dispositivo di protezione per l'installazione elettrica che deve essere montato a monte del prodotto, secondo le norme locali in vigore.
- L'installazione o la disinstallazione del modulo devono essere realizzate fuori tensione.
- L'installazione deve essere messa in atto da un professionista.
- Il modulo di alimentazione Hattara® DIN Rail PSU permette di alimentare al massimo 4 moduli radio.
- L'apparecchiatura deve essere montata su una superficie di cemento o altra superficie non combustibile.

Installazione

Fare riferimento al paragrafo "Illustrazione" per maggiori informazioni.

- Interrompere l'alimentazione del modulo di protezione
- Fissare il modulo d'alimentazione®DIN Rail sulla vostra guida din cominciando dall'alto del modulo, in seguito spingendo la parte bassa del modulo **1** verso la guida. **2** In caso di necessità, muovere la clip di fissaggio verso il basso con un cacciavite piatto. **3**
- Denudare i due fili (fase e neutro) proveniente dal dispositivo di protezione e inserirli nei morsetti del modulo di alimentazione Hattara® DIN Rail dedicati, rispettando la polarità (vedere sezione dedicata alla Descrizione del prodotto – Morsetto di alimentazione settore).
- Chiudere le due viti del morsetto di alimentazione settore e assicurarsi che i cavi non si pieghino.
- Rimettere l'alimentazione del modulo di protezione.
- Verificare che la spia di stato sia ben illuminata di verde fisso.
- Staccare nuovamente l'alimentazione del modulo di protezione per installare il modulo Hattara® DIN Rail CU (fare riferimento alla guida di utilizzo al prodotto per maggiori informazioni).

In caso di problemi durante il montaggio

Ritiro del modulo di alimentazione:

- Staccare l'alimentazione del dispositivo di protezione
- Svitare le due viti del morsetto di alimentazione e in seguito ritirare i fili.
- Posizionare un cacciavite piatto nella scanalatura della clip di fissaggio **4 5 6**
- Tirare la parte bassa del modulo mantenendo la clip di fissaggio rivolta verso il basso.

Immagini

Montaggio

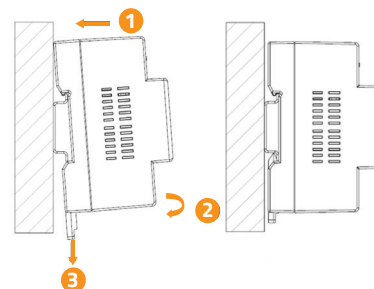

Smontaggio

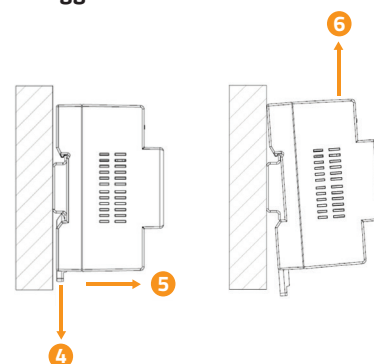

Connettore di alimentazione modulo Hattara® DIN Rail CU.

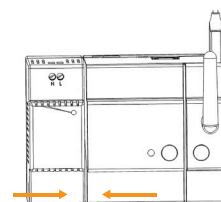

Montaggio all'interno della cassa elettrica

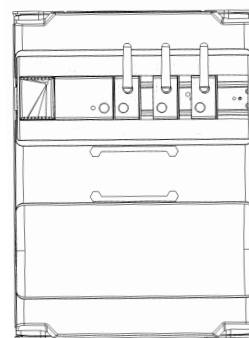

Presentazione

CARATTERISTICHE TECNICHE

- Alimentazione 100 - 240 V ~ 50/60 Hz.
- Consumi in funzionamento normale: 0.26A
- Alimentazione : 5V continuo 1.8A.
- Dispositivo di classe II
- Grado di protezione agli urti: IK07
- Temperatura di funzionamento: da -10°C a 40°C.
- Altezza massima di utilizzo: 2000.
- Classe di inquinamento: Classe 2.
- Umidità di esercizio: entro il 5% e il 90%.
- Dimensioni (L x l x h) 90x36x58mm.
- Scatola in plastica: PC V0.

SMALTIMENTO E DICHIARAZIONE DI CONFORMITÀ



Non smaltire il prodotto assieme ai normali rifiuti domestici. Provvedere a consegnarlo a un punto di raccolta o a un centro autorizzato per garantirne il riciclaggio.

Il fabbricante, Overkiz, dichiara che il tipo di apparecchiatura radio 2 è conforme alla direttiva 2014/53/UE. 2014/35/EU (Direttiva bassa tensione EN60950-1:2006+A2:2013, salvo che per esigenze collegate alla parte meccanica, non applicabili ai componenti di alimentazione. Il testo completo della dichiarazione di conformità UE è disponibile al seguente indirizzo Internet:

<http://legal.overkiz.com/DoC/DIN-RAIL-PSU-DoC.pdf>

Immagini

CONTENUTO DELLA SCATOLA

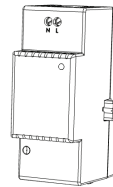

1 x modulo
di alimentazione
Hattara® DIN Rail

1x Guida all'installazione

DESCRIZIONE DEL PRODOTTO

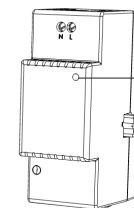

Spia di stato

Connettore
di alimentazione
modulo Hattara®
DIN Rail CU

Connettore
di alimentazione
settore

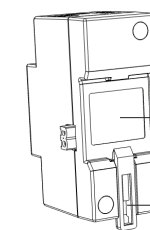
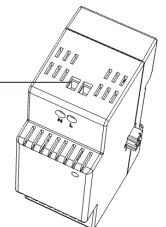

Etichetta di
segnalazione

Clip di fissaggio
alla guida

Das Netzteil Hattara® DIN Rail erlaubt die Stromversorgung des Moduls Hattara® DIN Rail CU sowie anderer zusätzlicher Funkmodule.

Einführung

VORSICHTSMAßNAHMEN

Allgemeines



Lesen Sie diese Installationsanleitung und die Sicherheitshinweise aufmerksam durch, bevor Sie mit der Installation dieses Produkts beginnen. Befolgen Sie alle Anweisungen dieser Anleitung und bewahren Sie diese auf, solange Ihr Produkt in Betrieb ist. Jede Installation oder Verwendung außerhalb des definierten Einsatzbereiches ist nicht bestimmungsgemäß. Sie führt, wie jegliche Nichtbeachtung der Anweisungen in dieser Anleitung, zum Ausschluss der Haftung und der Garantie durch Overkiz.

Allgemeine Sicherheitshinweise

- Nicht versuchen, das Gehäuse zu öffnen.
- Produkt nicht fallen lassen und vor Stößen schützen.
- Produkt nicht in Flüssigkeit tauchen.
- Für die Reinigung des Produkts keine Schleif- oder Lösungsmittel verwenden. Die Oberfläche mit einem weichen, trockenen Tuch reinigen.
- Produkt nicht im Freien verwenden. Kabel nicht nach außen verlegen.
- Das Produkt ausschließlich an das Modul Hattara® DIN Rail CU anschließen.
- Das Produkt nur hinter einer Schutzvorrichtung gemäß geltenden örtlichen Vorschriften anschließen.
- Das Produkt erst an die Stromversorgung anschließen, nachdem die Installation auf der Hutschiene abgeschlossen ist.
- Niemals versuchen, Gegenstände in die Stecker, Buchsen oder Öffnungen des Moduls zu schieben.
- Jegliche in dieser Anleitung nicht vorgesehene Verwendung oder Veränderung an der Anlage könnte den Benutzer gefährden.

Sie können das Produkt vollständig ausschalten, indem Sie die vorgeschaltete Schutzvorrichtung von der Stromversorgung trennen.

INSTALLATION

Achtung: Gerät an 230 V angeschlossen.

Voraussetzungen

- Es muss ein Schaltkasten mit einer Hutschiene (DIN Rail) vom Typ TS-35/7.5 oder TS-35/15 vorhanden sein. Zudem wird eine Schutzvorrichtung für die elektrische Anlage gemäß den geltenden örtlichen Vorschriften benötigt, die dem Produkt vorgeschaltet sein muss.
- Installation und Demontage des Produkts müssen im spannungsfreien Zustand erfolgen.
- Die Installation muss durch eine Fachkraft erfolgen.
- Das Netzteil Hattara® DIN Rail PSU erlaubt die Stromversorgung von maximal 4 Funkmodulen.
- Die Geräte müssen auf einer Betonfläche oder einer anderen nicht brennbaren Oberfläche montiert werden.

Installation

Für weitere Details siehe „Abbildung“.

- Unterbrechen Sie die Spannungsversorgung des Schutzmoduls.
- Bringen Sie das Netzteil Hattara® DIN Rail an der Hutschiene an. Setzen Sie dazu das Modul zunächst oben ein und drücken Sie es **1** dann unten zur Schiene hin. **2** Verwenden Sie ggf. einen Schlitzschraubendreher, um den Befestigungsclip nach unten zu schieben. **3**
- Entfernen Sie die Isolierung der 2 Adern (Phase und Neutraleiter) von der Schutzvorrichtung und schieben Sie sie in die Klemmen am Netzteil Hattara® DIN Rail ein, die hierfür vorgesehen sind. Achten Sie auf die Polarität (siehe „Produktbeschreibung – Netzstromklemme“).
- Ziehen Sie die 2 Schrauben der Netzstromklemme an und stellen Sie sicher, dass die Kabel fest sitzen.
- Stellen Sie die Spannungsversorgung des Schutzmoduls wieder her.
- Stellen Sie sicher, dass die Status-LED durchgehend grün leuchtet.
- Unterbrechen Sie die Stromversorgung des Schutzmoduls erneut, um das Modul Hattara® DIN Rail CU zu installieren (siehe Anleitung des Produkts mit weiteren Informationen.)

Fehlerbehebung bei der Montage

Demontage des Netzteils:

- Unterbrechen Sie die Spannungsversorgung der Schutzvorrichtung.
- Lösen Sie die 2 Schrauben der Netzstromklemme und ziehen Sie die Kabel ab.
- Schieben Sie einen Schlitzschraubendreher in die Aussparung am Befestigungsclip. **4 5 6**
- Ziehen Sie am unteren Teil des Moduls und drücken Sie gleichzeitig den Befestigungsclip weiter nach unten.

Abbildungen

Montage

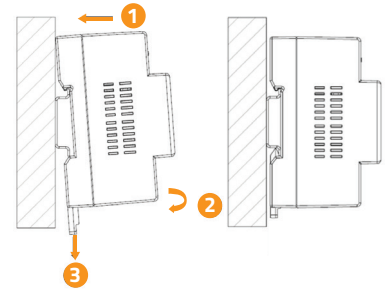

Demontage

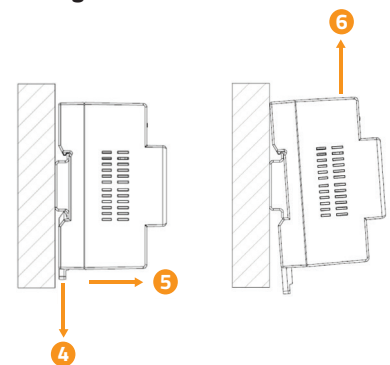

Anschluss des Netzteils und des Moduls Hattara DIN Rail CU.

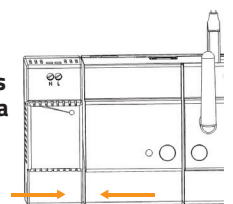

Montage im Schaltschrank

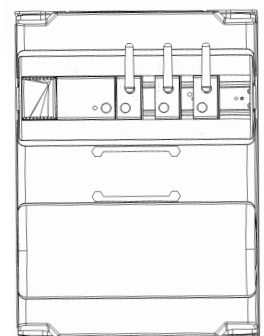

Einführung

TECHNISCHE EIGENSCHAFTEN

- Spannungsversorgung 100 - 240 V ~ 50 / 60 Hz.
- Verbrauch im Normalbetrieb: 0,26 A
- Spannungsversorgung: 5 V Gleichspannung, 1,8 A.
- Produkt der Schutzklasse II
- Stoßfestigkeitsgrad: IK07
- Betriebstemperatur: -10°C bis 40°C
- Maximale Nutzungshöhe: 2000 m.
- Staubschutzklasse: Klasse 2.
- Zulässige Luftfeuchtigkeit beim Betrieb: zwischen 5 % und 90 %.
- Maße (H x B x T): 90 x 36 x 58 mm.
- Kunststoffgehäuse: PC V0.

RECYCLING UND EG-KONFORMITÄTSERKLÄRUNG



Entsorgen Sie das Produkt nicht mit dem Hausmüll. Geben Sie es entsprechend den geltenden Vorschriften bei den kommunalen Sammelstellen oder im Handel ab, um das Recycling zu gewährleisten. Hiermit erklärt Overkiz, dass der Funktanlagentyp 2 der Richtlinie 2014/53/EU entspricht. Der vollständige Text der EU-Konformitätserklärung ist unter der folgenden Internetadresse verfügbar:
<http://legal.overkiz.com/DoC/DIN-RAIL-PSU-DoC.pdf>.

Abbildungen

INHALT DER VERPACKUNG

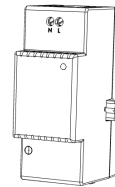

1 x Netzteil
Hattara® DIN Rail

1 x Installationsanleitung

PRODUKTBESCHREIBUNG

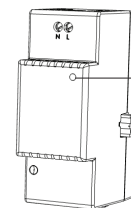

Status-LED

Versorgungsanschluss
des Moduls Hattara®
DIN Rail CU

Netzstromklemme

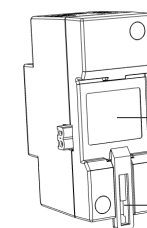
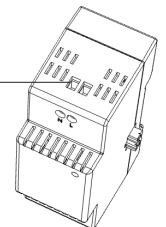

Hinweistikett

Befestigungsclip
für die Schiene

El módulo de alimentación Hattara® DIN Rail permite suministrar alimentación al módulo Hattara® DIN Rail CU, así como a los módulos de radio adicionales.

Presentación

PRECAUCIONES

Aspectos generales



Lea atentamente este manual de instalación y las instrucciones de seguridad antes de proceder a la instalación de este producto. Siga estrictamente todas las instrucciones y conserve este manual durante toda la vida útil del producto. Cualquier instalación o uso que quede fuera del ámbito de aplicación definido resultará no conforme. Esto conllevará, al igual que cualquier otra inobservancia de las instrucciones que figuran en este manual, la exclusión de toda la responsabilidad y la anulación de la garantía por parte de Overkiz.

Normas generales de seguridad

- No intente abrir la caja.
- Evite los golpes y las caídas.
- No intente sumergir nunca el producto en un líquido.
- No utilice productos abrasivos ni disolventes para limpiar el producto. Puede limpiar la superficie con un paño suave y seco.
- No utilice este producto en el exterior. No tienda los cables en exteriores.
- Conecte el producto únicamente al módulo Hattara® DIN Rail CU.
- No conecte el producto si no dispone del equipo de seguridad indicado por la normativa local vigente.
- No conecte el producto hasta que no lo haya fijado en el raíl DIN.
- No intente introducir ningún objeto en los conectores o en las aberturas del módulo.
- Cualquier uso o modificación del equipo no previstos en este manual puede entrañar peligro para el usuario.

El apagado completo del producto se puede realizar cortando el equipo de seguridad aguas arriba.

INSTALACIÓN

Atención: material conectado a 230 V.

Requisitos previos

- Disponer de un cajetín equipado con un raíl DIN tipo TS-35/7.5 o TS-35/15, así como de un equipo de protección de la instalación eléctrica, según la normativa local vigente, montado aguas arriba respecto al producto.
- La instalación o la retirada del módulo se debe llevar a cabo sin tensión.
- La instalación deberá realizarla un profesional.
- El módulo de alimentación Hattara® DIN Rail PSU permite suministrar alimentación a un máximo de cuatro módulos de radio.
- El equipo debe montarse sobre una superficie de hormigón o sobre cualquier superficie no inflamable.

Instalación

- Consulte el párrafo «Ilustración» para obtener información detallada.
- Corte la alimentación del módulo de protección.
- Fije el módulo de alimentación Hattara® DIN Rail en su raíl DIN empezando por la parte superior del módulo **1** y, seguidamente, presionando la parte inferior hacia el raíl. **2** Si es necesario, desplace hacia abajo el clip de fijación utilizando un destornillador plano. **3**
- Pele los dos cables (Fase y Neutro) procedentes del equipo de protección e introdúzcalos en los bornes del módulo de alimentación Hattara® DIN Rail previstos a tal efecto respetando la polaridad (consulte el apartado «Descripción del producto – Regleta de bornes de alimentación de red»).
- Apriete los 2 tornillos de la regleta de bornes de alimentación de red y asegúrese de que los cables no se muevan de su lugar.
- Vuelva a conectar la alimentación del módulo de protección.
- Compruebe que el indicador luminoso de estado esté encendido en verde fijo.
- Corte de nuevo la alimentación del módulo de protección para instalar el módulo Hattara® DIN Rail CU (consulte el manual del producto para obtener información adicional).

En caso de problemas de montaje

Retirada del módulo de alimentación:

- Corte la alimentación del equipo de protección.
- Desatornille los 2 tornillos de la regleta de bornes de alimentación y, a continuación, retire los cables.
- Coloque un destornillador plano en la muesca del clip de fijación. **4 5 6**
- Tire de la parte inferior del módulo manteniendo hacia abajo el clip de fijación.

Instalación

Montaje

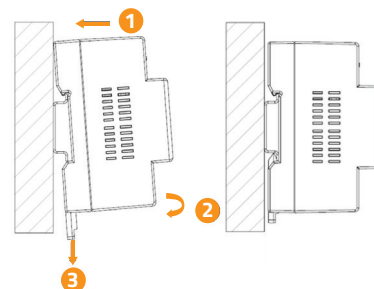

Desmontaje

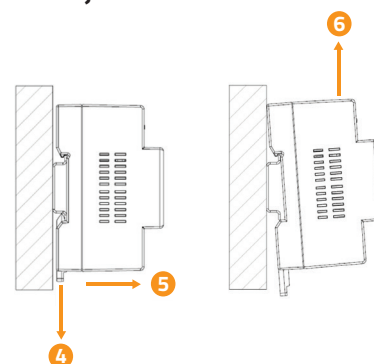

Conexión del módulo de alimentación y del módulo Hattara DIN Rail CU.

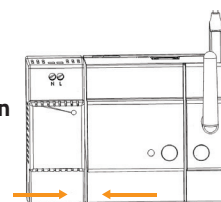

Montaje en el cajetín eléctrico

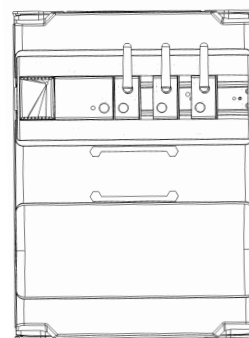

Presentación

CARACTERÍSTICAS TÉCNICAS

- Alimentación 100 - 240 V ~ 50/60 Hz.
- Consumo con un funcionamiento normal: 0,26 A
- Alimentación: 5 V corriente continua 1,8 A.
- Equipo Clase II
- Índice de resistencia a los impactos: IK07
- Temperatura de funcionamiento: de -10°C a 40°C.
- Altitud máxima de uso: 2000 m.
- Categoría de contaminación: Clase 2.
- Humedad de funcionamiento: entre el 5 % y el 90 %.
- Dimensiones (l x an x al) 90x36x58mm.
- Caja de plástico: PC V0.

RECYCLAGE ET DÉCLARATION DE CONFORMITÉ



No tire el producto a la basura doméstica. Este debe depositarse en un punto de recogida selectiva o en un centro autorizado para garantizar su reciclaje.

Por la presente, Overkiz declara que el tipo de equipo radioeléctrico 2 es conforme con la Directiva 2014/53/UE. 2014/35/UE (Directiva de baja tensión); EN60950-1:2006+A2:2013, excepto en el caso de las exigencias vinculadas a la mecánica, que no serán aplicables a los componentes de la alimentación. El texto completo de la declaración UE de conformidad está disponible en la dirección Internet siguiente: <http://legal.overkiz.com/DoC/DIN-RAIL-PSU-DoC.pdf>.

Instalación

CONTENIDO DE LA CAJA

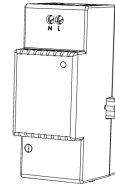

1 módulo de alimentación
Hattara® DIN Rail

1 manual de instalación

DESCRIPCIÓN DEL PRODUCTO

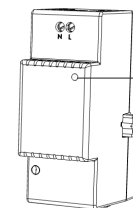

Indicador luminoso de estado

Conector de alimentación del módulo Hattara® DIN Rail CU

Regleta de bornes de alimentación de red

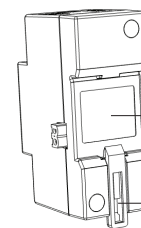
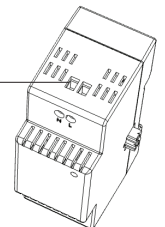

Etiqueta de señalización

Clip de fijación al raíl

O módulo de alimentação Hattara® DIN Rail permite alimentar o módulo Hattara® DIN Rail CU, bem como os módulos de rádio adicionais.

Apresentação

PRECAUÇÕES

Generalidades



Ler atentamente este manual de instalação e as instruções de segurança antes de proceder à instalação deste produto. Seguir rigorosamente todas as instruções fornecidas e conservar este manual durante o tempo de vida útil do produto. Qualquer instalação ou utilização fora do âmbito de aplicação definido é considerada não conforme. Implicaria, como qualquer outro incumprimento das instruções constantes deste manual, a exclusão de qualquer responsabilidade e da garantia Overkiz.

Instruções gerais de segurança

- Não tentar abrir a caixa.
 - Evitar choques e quedas.
 - Nunca tentar mergulhar o produto num líquido.
 - Não utilizar produtos abrasivos nem solventes para efetuar a limpeza do produto. A sua superfície pode ser limpa com um pano macio e seco.
 - Não utilizar este produto no exterior. Não fazer passar os cabos pelo exterior.
 - Ligar o produto unicamente ao módulo Hattara® DIN Rail CU.
 - Ligar o produto unicamente depois de um equipamento de segurança em conformidade com as normas locais em vigor.
 - Colocar o produto sob tensão unicamente depois de o fixar à calha din.
 - Nunca tentar introduzir objetos nos conectores ou aberturas do módulo.
 - Qualquer utilização ou modificação do equipamento não prevista neste manual poderá resultar em riscos para o utilizador.
- A desativação completa do produto pode ser efetuada cortando a alimentação através do equipamento de segurança a montante.

INSTALAÇÃO

Atenção material ligado a 230V.

Pré-requisitos

- Dispor de uma caixa dotada de uma calha din de tipo TS-35/7.5 ou TS-35/15, bem como de um equipamento de proteção da instalação elétrica, de acordo com as normas locais em vigor, montado a montante do produto.
- A instalação ou a remoção do módulo deve ser efetuada com a alimentação elétrica desligada.
- A instalação deve ser efetuada por um profissional.
- O módulo de alimentação Hattara® DIN Rail PSU permite alimentar, no máximo, 4 módulos rádio.
- O equipamento deve ser montado sobre uma superfície de betão ou qualquer outra superfície não inflamável.

Instalação

Consultar o parágrafo "Ilustração" para obter mais detalhes.

- Cortar a alimentação do módulo de proteção
- Fixar o módulo de alimentação Hattara®DIN Rail à calha din, começando pela parte superior do módulo **1** e empurrando, em seguida, a parte inferior do módulo na direção da calha. **2** Se necessário, deslocar o grampo de fixação para baixo com uma chave de fendas. **3**
- Descarnar os 2 fios (fase e neutro) provenientes do equipamento de proteção e inseri-los nos terminais do módulo de alimentação Hattara® DIN Rail previstos para o efeito, respeitando a polaridade (consultar a secção Descrição do produto – Placa de terminais de alimentação de corrente).
- Apertar os 2 parafusos da placa de terminais de alimentação de corrente e assegurar que os cabos não se soltam.
- Repor a alimentação do módulo de proteção.
- Confirmar que o indicador de estado está aceso fixamente a verde.
- Voltar a cortar a alimentação do módulo de proteção para instalar o módulo Hattara® DIN Rail CU (consultar o manual do produto para obter mais informações).

Em caso de problema de montagem

Remoção do módulo de alimentação:

- Cortar a alimentação do equipamento de proteção.
- Desapertar os 2 parafusos da placa de terminais de alimentação e, em seguida, retirar os fios.
- Aplicar uma chave de fendas no entalhe do grampo de fixação. **4 5 6**
- Puxar a parte inferior do módulo enquanto se mantém o grampo de fixação para baixo.

Ilustrações

Montagem

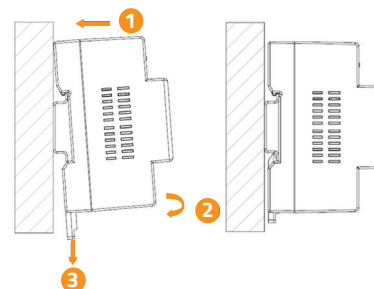

Desmontagem

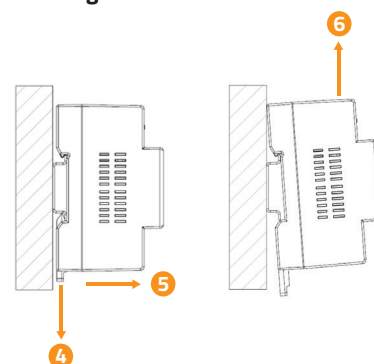

Ligação do módulo de alimentação e do módulo Hattara DIN Rail CU.

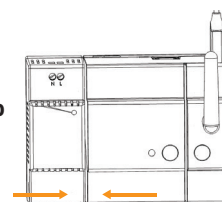

Montagem na caixa elétrica

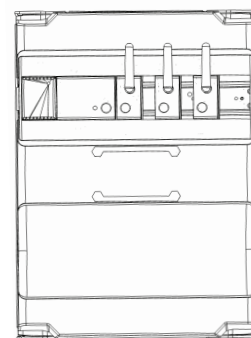

Apresentação

CARACTERÍSTICAS TÉCNICAS

- Alimentação 100 - 240 V ~ 50 / 60 Hz.
- Consumo em funcionamento normal: 0,26 A
- Alimentação: 5 V contínuo 1,8 A.
- Equipamento de classe II
- Índice de resistência ao choque: IK07
- Temperatura de utilização: -10°C a 40°C.
- Altitude máxima de utilização: 2000 m.
- Categoria de poluição: Classe 2.
- Humidade de funcionamento: entre 5% e 90%.
- Dimensões (C x L x A) 90x36x58 mm.
- Caixa plástica: PC V0.

RECICLAGEM E DECLARAÇÃO DE CONFORMIDADE



Não elimine o produto com o lixo doméstico. Certifique-se de que o coloca num ponto de recolha ou num centro autorizado, de modo a garantir a reciclagem.

O abaixo assinado Overkiz declara que o presente tipo de equipamento de rádio 2 está em conformidade com a Diretiva 2014/53/UE. 2014/35/UE (Diretiva Baixa Tensão): EN60950-1:2006+A2:2013, exceto para os requisitos ligados à mecânica, que não se aplicam aos componentes de alimentação. O texto integral da declaração de conformidade está disponível no seguinte endereço de Internet:

<http://legal.overkiz.com/DoC/DIN-RAIL-PSU-DoC.pdf>.

Ilustrações

CONTEÚDO DA CAIXA

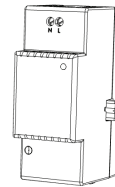

1 x módulo de alimentação
Hattara® DIN Rail

1x manual de instalação

DESCRIÇÃO DO PRODUTO

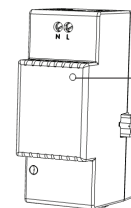

Indicador de estado

Conector de alimentação do módulo Hattara® DIN Rail CU

Placa de terminais de alimentação de corrente

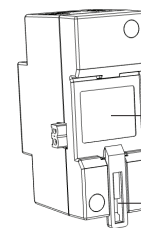
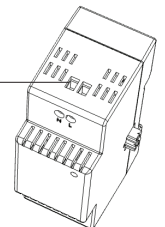

Etiqueta de sinalização

Grampo de fixação à calha

Strømmodulen Hattara® DIN Rail kan brukes til å forsyne Hattara® DIN Rail CU-modulen og de ekstra radiomodulene med strøm.

Beskrivelse

SIKKERHETSANVISNINGER

Generelt



Les denne installasjonsveiledningen og sikkerhetsreglene nøye før du starter installasjonen av dette produktet. Følg alle instruksjonene nøye, og ta vare på dette dokumentet så lenge du bruker produktet. Enhver installasjon eller bruk utenfor det fastsatte bruksområdet, er ikke godkjent. Ved slik bruk blir garantien ugyldig, og Overkiz fraskriver seg ethvert ansvar. Det samme gjelder ved manglende overholdelse av instruksjonene i denne veiledningen.

Generelle sikkerhetsanvisninger

- Ikke prøv å åpne boksen.
- Unngå støt, og ikke slipp produktet i bakken.
- Ikke legg produktet i væske.
- Bruk aldri skuremidler eller løsemidler ved rengjøring av produktet. Overflaten kan rengjøres med en myk og tørr klut.
- Ikke bruk dette produktet utendørs. Ikke strekk kablene utendørs.
- Produktet skal bare kobles til modulen Hattara® DIN Rail CU.
- Produktet skal bare kobles etter en sikkerhetsinnretning i samsvar med gjeldende lokale forskrifter.
- Ikke forsyn produktet med strøm før det er festet til DIN-skinnen.
- Ikke stikk gjenstander inn i kontaktene eller åpningene på modulen.
- All bruk eller endring av utstyret som ikke er forutsatt i denne veiledningen, kan medføre fare for brukeren.

Fullstendig utkobling av produktet kan gjøres ved å koble fra det oppstrøms sikkerhetsinnretningen.

INSTALLASJON

NB! Utstyr koblet til 230 V.

Krav til installasjon

En koblingsboks med en DIN-skinne av typen TS-35/7.5 eller TS-35/15 og en beskyttelsesinnretning for det elektriske anlegget montert før produktet, i henhold til gjeldende lokale forskrifter.

- Installasjon og fjerning av modulen skal alltid utføres med strømmen frakoblet.
- Installasjonen må gjøres av fagfolk.
- Med forsyningsmodulen Hattara® DIN Rail PSU kan man forsyne maksimalt 4 radiomoduler med strøm.
- Utstyret må monteres på et underlag av betong eller annet ikke-brennbart underlag.

Installasjon

Se avsnittet "Illustrasjon" for flere detaljer.

- Kutt strømmen til beskyttelsesmodulen
- Fest strømmodulen Hattara®DIN Rail på skinnen. Begynn øverst på modulen, ① og skyv deretter nedre del av modulen mot skinnen. ② Ved behov flytter du festeklipset nedover ved hjelp av en flat skrutrekker. ③
- Stripp de 2 ledningene (fase og nøytral) fra beskyttelsesinnretningen, og fest dem til de aktuelle klemmene på strømmodulen Hattara® DIN Rail. Husk riktig polaritet (se avsnittet Beskrivelse av produktet – tilførselsklemme for strømmnett).
- Stram de to skruene på tilførselsklemmen for strømmettet, og kontroller at kablene ikke løsner.
- Koble til igjen strømmen til beskyttelsesmodulen.
- Kontroller at statuslampen lyser grønt.
- Kutt strømmen til beskyttelsesmodulen på nytt for å installere Hattara® DIN Rail CU-modulen (se veiledningen for produktet for mer informasjon).

Ved problemer under monteringen

Fjerning av strømmodulen:

- Kutt strømmen til beskyttelsesinnretningen
- Skru løs de 2 skruene på tilførselsklemmen og trekk ut ledningene.
- Sett en flat skrutrekker i hakket på festeklipset ④ ⑤ ⑥
- Trekk i den nedre delen av modulen samtidig som du holder festeklipset nedover.

Illustrasjoner

Montering

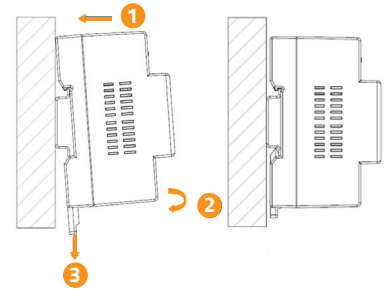

Demontering

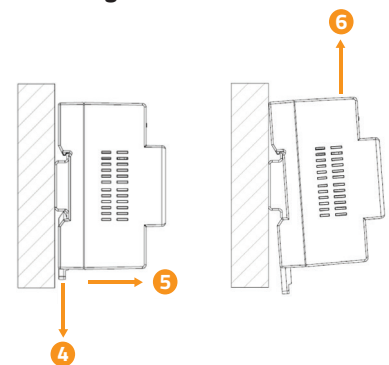

Tilkobling mellom s strømmodulen og Hattara® DIN Rail CU-modulen.

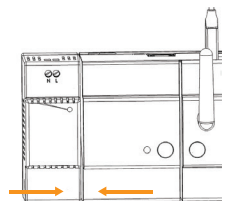

Montering i koblingskap

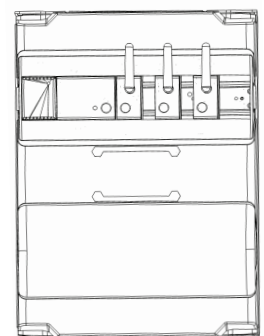

Beskrivelse

TEKNISKE DATA

- Strømforsyning 100-240 V ~ 50/60 Hz.
- Forbruk ved normal funksjon: 0,26 A
- Strømforsyning: 5 V likespenning 1,8 A.
- Utstyr i klasse II
- Beskyttelsesindeks for støt: IK07
- Anvendelsestemperatur: -10°C til 40°C.
- Maksimal brukshøyde over havet: 2000 m.
- Forurensningskategori: Klasse 2.
- Driftsfuktighet: mellom 5 % og 90 %.
- Mål (l x b x h) 90x36x58 mm.
- Plastboks: PC V0.

RESIRKULERING OG SAMSVARERKLÆRING



Ikke kast apparatet i det vanlige husholdningsavfallet. Det skal leveres til forhandler eller gjenvinningsstasjon for å sikre at det blir resirkulert. Vi erklærer herved at apparatet oppfyller de viktigste kravene og andre relevante bestemmelser i direktiv 2014/53/EU : 2014/35/EU (lavspenningsdirektivet): EN60950-1:2006+A2:2013, unntatt for krav knyttet til mekanikken, som ikke gjelder for strømkomponenter.
<http://legal.overkiz.com/DoC/DIN-RAIL-PSU-DoC.pdf>.

Illustrasjoner

INNHALDET I ESKEN

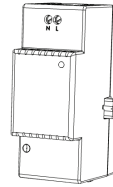

1 x strømmodul
Hattara® DIN Rail

1 x installasjonsveiledning

PRODUKTBESKRIVELSE

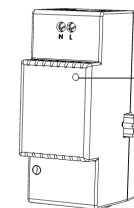

Statuslampe

Tilførselskontakt for
Hattara® DIN Rail
CU-modulen

Tilførselsklemme
for strømnnett

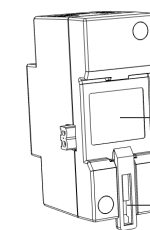
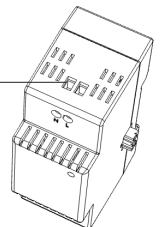

Varsel etiketter

Klips for festing
på skinnen

De Hattara® DIN-railmodule kan de voedingsmodule Hattara® DIN-rail CU voeden samen met eventuele extra radiomodules.

Presentatie

VOORZORGSMAATREGELEN

Algemeen

Lees deze installatiegids en de veiligheidsvoorschriften nauwlettend voordat u begint met de installatie van dit product. Houd u precies aan elk van de aanwijzingen en bewaar deze handleiding zolang het product in uw bezit is. Elke installatie of vorm van gebruik dat buiten het door gedefinieerde toepassingsgebied valt, is niet toegestaan. Hierdoor en door het negeren van de instructies in deze handleiding, vervallen iedere aansprakelijkheid en garantie van Overkiz.

Algemene veiligheidsvoorschriften

- Probeer niet het apparaat te openen.
- Schokken en vallen voorkomen.
- Dompel het product nooit in een vloeistof.
- Geen schuur- of oplosmiddelen gebruiken om het product schoon te maken. De buitenkant kan schoongemaakt worden met een zachte droge doek.
- Gebruik dit product alleen binnenshuis. De kabels niet via de buitenkant laten lopen.
- Het product uitsluitend aansluiten op een Hattara® DIN-rail voedingsmodule of een compatibele Hattara® DIN-railmodule.
- Het product uitsluitend aansluiten op een Hattara® DIN-rail voedingsmodule nadat u deze hebt bevestigd op de rail.
- Nooit proberen om een voorwerp in de sleuven en openingen van de module te steken.
- Ieder gebruik of wijziging aan het apparaat die niet voorzien is door deze handleiding kan een gevaar voor de installateur of de gebruiker betekenen.

Het product kan volledig uitgezet worden door het los te koppelen van de Hattara® DIN-rail voedingsmodule

INSTALLATIE

Let op: apparaat aangesloten op 230 V.

Voorwaarden

- Beschikken over een kast met DIN-rail van het type TS-35/7.5 of TS-35/15 en over een Hattara® DIN-rail voedingsmodule. (Raadpleeg de producthandleiding voor nadere informatie).
- Het installeren of verwijderen van de module moet altijd gebeuren met uitgeschakelde stroom.
- Het installeren moeten worden uitgevoerd door een vakman.
- De installatie moet op een betonnen ondergrond of een andere vuurvaste ondergrond worden geïnstalleerd.

Installatie

Raadpleeg de paragraaf "Illustratie" voor meer informatie.

- Schakel de voeding van de beschermingsmodule uit.
- Bevestig de Hattara® DIN-rail voedingsmodule op uw DIN-rail, te beginnen vanaf de bovenkant van de module, terwijl u de onderkant van de module **1** naar de rail drukt. **2** Indien nodig de bevestigingsklem naar beneden drukken met een platte schroevendraaier. **3**
- De 2 kabels (Fase en Nulleider) van de beschermingsinstallatie afstrippen en deze in de aansluitklemmen steken van de daarvoor bestemde Hattara® DIN-rail voedingsmodule. Let hierbij op de juiste richting van de polen (zie hoofdstuk Beschrijving van het product – Netvoedingsklem).
- Draai de 2 schroeven vast op de netvoedingsklem en zorg ervoor dat de kabels niet loskomen.
- Schakel de voeding van de beschermingsmodule weer aan.
- Controleer of de status-led met een continu groen licht brandt.
- Schakel de voedingsmodule van de beveiliging weer uit om de Hattara® DIN-rail CU module te installeren (raadpleeg de producthandleiding voor nadere informatie).

In geval van een probleem bij het demonteren:

Verwijdering van de voedingsmodule:

- Schakel de stroom uit van de beschermingsinstallatie
- Draai de 2 schroeven los van de netvoedingsklem en verwijder de draden.
- Steek een platte schroevendraaier in de uitsparing van de bevestigingsklem **4 5 6**
- Trek aan het onderste gedeelte van de module terwijl u de bevestigingsklem naar beneden drukt

Illustratie

Montage

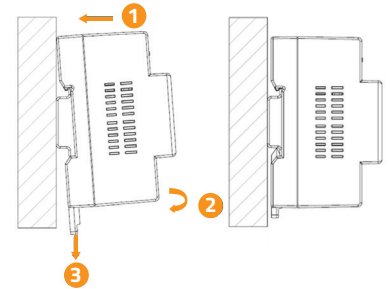

Demontage

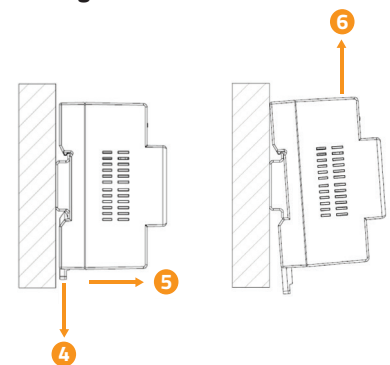

Verbinding van de voedingsmodule en de Hattara® DIN-rail CU-module.

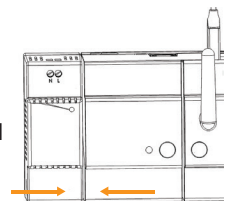

Montage in de elektriciteitskast

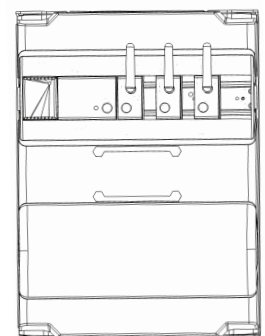

Presentatie

TECHNISCHE GEGEVENS

- Voeding 100 - 240 V ~ 50 / 60 Hz.
- Verbruik bij normale werking: 0.26 A
- Voeding: 5 V gelijkstroom 1.8 A
- Klasse II product
- Schokbestendigheid: IK07
- Bedrijfstemperatuur: -10°C tot 40°C.
- Max. gebruikshoogte: 2000m.
- Vervuilingklasse: Klasse 2.
- Vochtigheid tijdens de werking: tussen 5% en 90%.
- Afmetingen (L x b x h) 90x36x58 mm.
- Kunststof behuizing: PC V0.

RECYCLING EN CONFORMITEITSVERKLARING



Gooi het product niet weg met het huishoudelijk afval. Let er op dat u het bij een inzamel-
punt of depot inlevert zodat het gerecycleerd kan worden.

Hierbij verklaar ik, Overkiz, dat het type radioapparatuur 2 conform is met Richtlijn
2014/53/EU. 2014/35/EU (Laagspanningsrichtlijn); EN60950 - 1:2006 + A2:2013, met
uitzondering van mechanische vereisten die niet van toepassing zijn op de voedingson-
derdelen. De volledige tekst van de EU-conformiteitsverklaring kan worden geraadpleegd
op het volgende internetadres: <http://legal.overkiz.com/DoC/DIN-RAIL-PSU-DoC.pdf>.

Illustratie

INHOUD VAN DE DOOS

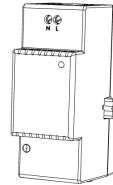

1 x Hattara®
DIN-rail
voedingsmodule



1x Installatiegids

PRODUCTBESCHRIJVING

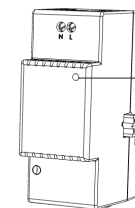

Status-led

Voedingsconnector van
de Hattara® DIN-rail
CU-module.

Netvoedingsklem

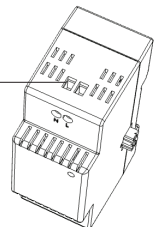

Signaleringslabel

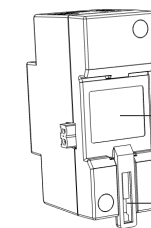

Bevestigingsklem op
de rail

Med strömförsörjningsmodulen Hattara® DIN Rail kan man strömförsörja både Hattara® DIN Rail CU-modulen och ytterligare radiomoduler.

Presentation

SÄKERHETSFÖRESKRIFTER

Allmänt



Det är viktigt att du läser den här installationsguiden och säkerhetsföreskrifterna innan du sätter igång och installerar den här Overkiz-produkten. Följ alla instruktioner till punkt och pricka och spara de här anvisningarna så länge du har kvar produkten. All installation eller användning utanför det tillämpningsområde som har fastställts är förbjuden. Om produkten används på ett otillåtet sätt eller om dessa anvisningar inte följs, fräntas Overkiz allt skadeståndsansvar och garantin blir ogiltig.

Allmänna säkerhetsanvisningar

- Försök inte att öppna höljet.
- Undvik att tappa eller slå till utrustningen.
- Doppa aldrig ner produkten i vätska.
- Rengör inte produkten med rengöringsmedel som innehåller slipmedel eller lösningsmedel. Produkten kan torkas av med en mjuk och torr trasa.
- Använd aldrig den här produkten utomhus. Dra aldrig kablarna utomhus.
- Anslut endast produkten till Hattara® DIN Rail CU-modulen.
- Anslut endast produkten när den uppfyller tillämpliga lokala regler och bestämmelser.
- Strömmata inte produkten innan den är fäst på DIN-skenan.
- Försök inte att föra in föremål i modulens kontakter eller öppningar.
- Användning eller ändring av utrustningen som inte omfattas av denna anvisning kan medföra fara för användaren.

Produkten kan stängas av helt genom att säkerhetsutrustningen som sitter före produkten i kedjan stängs av.

INSTALLATION

Var uppmärksam på produkter som ansluts till 230 V.

Förutsättningar

- En central med DIN-skena av typen TS-35/7.5 eller TS-35/15 samt skyddsutrustning för elinstallation, enligt gällande lokala regler och bestämmelser, som monteras före produkten.
- Installation eller demontering av modulen ska alltid utföras i spänningslöst tillstånd.
- Installationen måste utföras av en fackman.
- Med strömförsörjningsmodulen Hattara® DIN Rail PSU kan man strömförsörja max. 4 radiomoduler.
- Utrustningen måste monteras på ett betongunderlag eller på ett annat icke brännbart underlag.

Installation

Se avsnittet "Illustration" för mer information.

- Stäng av strömförsörjningen till skyddsmodulen
- Fäst strömförsörjningsmodulen Hattara® DIN Rail på DIN-skenan, börja upptill på modulen och tryck modulens **1** nedre del mot skenan. **2** För vid behov fästclipset nedåt med hjälp av en platt skruvmejsel. **3**
- Skala de båda kablarna (fas och neutral) från skyddsutrustningen och för in dem i uttagen på strömförsörjningsmodulen Hattara® DIN Rail som är avsedda för detta, och respektera polariteten (se avsnittet Produktbeskrivning - Anslutning till nätström).
- Dra åt de båda skruvarna till anslutningarna för nätström och kontrollera att kablarna inte lossnar.
- Återupprätta strömförsörjningen till skyddsmodulen.
- Kontrollera att statuskontrolllampan lyser med ett fast, grönt sken.
- Stäng av strömmatningen till skyddsmodulen igen för att installera modulen Hattara® DIN Rail CU (se produktens bruksanvisning för mer information).

Vid problem med monteringen

Demontera strömförsörjningsmodulen:

- Stäng av strömförsörjningen till skyddsutrustningen
- Lossa de båda skruvarna på anslutningarna för nätström och ta bort kablarna.
- Placera en platt skruvmejsel i urtaget på fästclipset **4 5 6**
- Dra i modulens nedre del samtidigt som du håller fästclipset nedtryckt.

Illustrationer

Montering

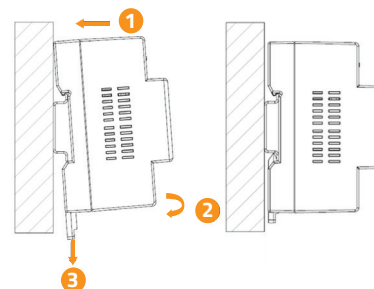

Demontering

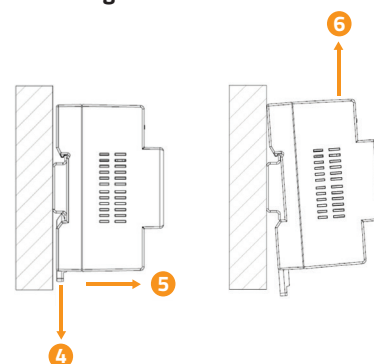

Anslutning av strömförsörjningsmodulen och Hattara DIN Rail CU-modulen.

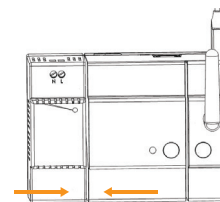

Montering i elskåp

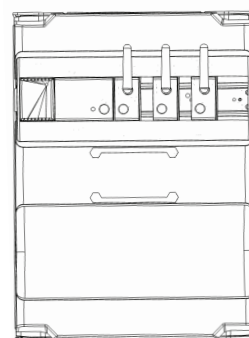

Presentation

TEKNISKA DATA

- Strömförsörjning 100 - 240 V ~ 50/60 Hz.
- Normal förbrukning: 0,26 A
- Strömtillförsel: 5 V likström 1,8 A
- Utrustning Klass II
- Kapslingsklass: IK07
- Användningstemperatur: -10°C till 40°C.
- Max. höjd för användning: 2000 m.
- Nedsmutsningskategori: Klass 2.
- Luftfuktighet vid bruk: mellan 5 % och 90 %.
- Mått (l x b x h) 90x36x58mm.
- Plastlåda: PC V0.

ÅTERVINNING OCH CE-DOKUMENT



Släng inte produkten ihop med hushållsavfallet. Ta den till en insamlings- eller återvinningscentral så att den kan återvinnas. 2014/35/EU (lågspänningsdirektivet): EN60950-1:2006+A2:2013, utom för krav gällande mekanik, som inte kan tillämpas på strömförsörjningskomponenter. Den fullständiga texten till EU-försäkran om överensstämmelse finns på följande webbadress: <http://legal.overkiz.com/DoC/DIN-RAIL-PSU-DoC.pdf>.

Illustrationer

FÖRPACKNINGENS INNEHÅLL

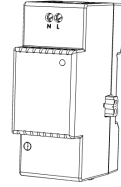

1 x strömförsörjningsmodul Hattara® DIN Rail



1 x installationsguide

PRODUKTBESKRIVNING

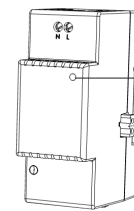

Statuskontrollampa

Strömförsörjningskontakt till Hattara® DIN Rail CU-modulen

Anslutning till nätström

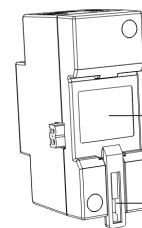
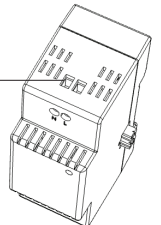

Märketikett

Fästclips på skena

Hattara® DIN Rail 电源单元为 Hattara® DIN Rail CU 模块和附加组件供电。

介绍

注意事项

一般信息



在开始安装本产品之前，请仔细阅读本安装指南和安全说明。

必须严格遵守所提供的所有说明，并且必须在产品的整个使用寿命周期内将本指南存放在安全的地方。禁止在规定应用场合之外的任何地方进行安装或使用。这将使保修失效，并免除所有责任，任何不遵守此处所述说明的情况同样如此。一般安全说明

- 不要尝试打开外壳。
- 避免撞击或跌落。
- 切勿将产品浸入液体中。
- 不要使用研磨性产品或溶剂清洁产品。可以使用柔软的干布清洁其表面。
- 请勿在室外使用本产品。不要将电缆布置在室外。
- 根据当地标准，在安全设备之后连接本产品。
- 将其固定在 DIN 导轨上后，开启电源。
- 不要尝试将任何物体插入连接器或开口中。
- 以本指南中未说明的任何其他方式使用或改动设备都可能危及用户的安全。

通过关闭上游的安全设备，可将本产品完全关闭。

安装

注意：设备已连接到 230V 电源插座。

前提条件

- 需要一个带有 DIN 导轨 TS-35/7.5 或 TS-35/15 格式的配电箱以及根据当地标准安装在产品上游的电气保护设备。
- 安装或拆卸模块时，必须将其关闭。
- 由专业人员进行安装。
- Hattara® DIN Rail PSU 电源单元可以用来为最多 4 个无线电模块供电。
- 设备必须安装在混凝土表面或任何其它非易燃表面上。

安装

请参阅“图表”部分了解详细信息

- 关闭保护设备。
- 将 Hattara® DIN Rail 电源模块固定在 ① DIN 导轨上，先固定模块顶部，然后通过按压底部将其推入导轨。②
- 如果需要，使用平头螺丝刀向下移动导轨固定夹。③
- 从保护设备抽出 2 根电线（火线和零线），并根据极性将其插入为此提供的 Hattara® DIN Rail 电源单元的电源端子块（请参阅产品描述部分 - 电源连接器）。
- 拧紧电源连接器上的 2 颗螺钉，并确保电缆不会移出。
- 开启保护设备。
- 确认状态指示灯亮起绿色。
- 再次关闭保护设备，以安装 Hattara® DIN Rail CU 模块（有关详细信息，请参阅专用的安装指南）。

发生安装问题时

拆卸电源模块：

- 关闭保护设备。
- 松开电源模块的 2 颗螺钉，然后拆下电线。
- 将平头螺丝刀放入导轨固定夹。④ ⑤ ⑥
- 拉动模块下部，同时向下移动导轨固定夹。

图表

安装

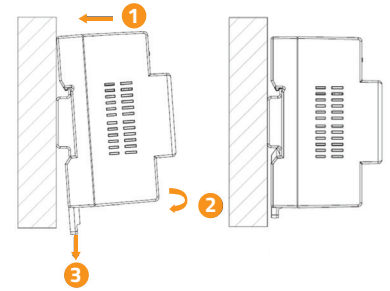

拆解

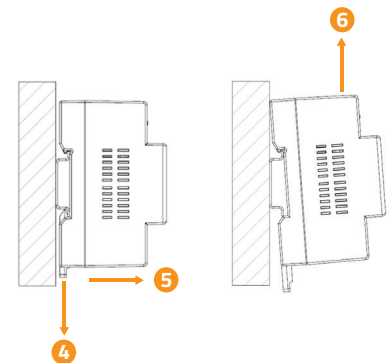

电源单元和 Hattara DIN Rail CU 连接。

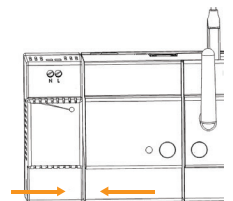

安装在配电箱中

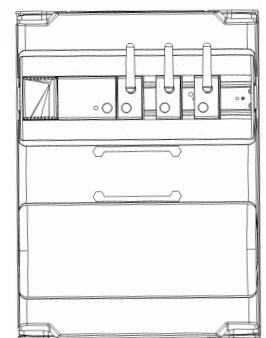

介绍

技术参数

- 外接电源: 100 - 240V ~ 50 / 60 Hz。
- 正常工作时的耗电量: 0.26A
- 电源: 直流 5V 1.8A。
- II 级设备。
- 冲击指示器: IK07。
- 工作温度: - 10° C 至 40° C。
- 最大工作高度: < 2000 m。
- 污染等级: 2 级。
- 工作湿度: 5% 至 90%。
- 尺寸 (长 x 宽 x 高) 90x36x58 mm。
- PC V0 塑料壳体。

回收和符合性声明



请勿将本产品与生活垃圾一起弃置。请将其送往收集点或经许可的中心, 以确保其被正确回收。特此声明, 本说明书中提到的带有 110 - 230 V 50 - 60 Hz 电源标记的产品满足适用于欧盟的欧洲指令的基本要求和其他相关条款。2014/35/EU (低电压指令): EN60950-1:2006+A2:2013, 不适用于元器件电源的封闭要求除外。一致性声明参见 <http://legal.overkiz.com/DoC/DIN-RAIL-PSU-DoC.pdf>。

图表

箱内的物品

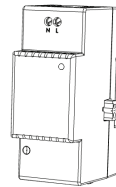

1 个 Hattara®
DIN Rail 电源单元



1 份安装指南

产品描述

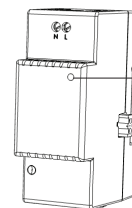

状态指示灯

Hattara® DIN Rail CU
模块电源连接器

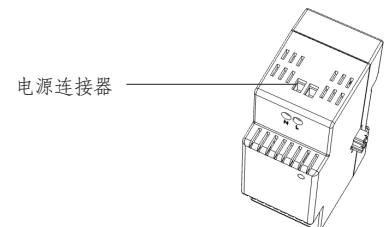

电源连接器

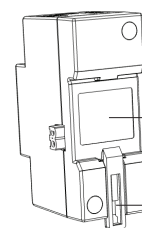

标记标签

导轨固定夹

Hattara® DIN Rail電源モジュールは、Hattara® DIN Rail CUモジュールや追加の無線モジュールに電源を供給することができます。

はじめに

注意事項

一般的な注意事項

- 本製品の取付け前に、この取付説明書と安全に関する注意事項をよくお読みください。与えられた指示に正確に従い、本製品のご使用期間中は、本説明書を保管してください。本来の目的以外には使用しないでください。本注意事項に記載された指示を守らない場合、Overkizは一切の責任を負わず、いかなる保証も行いません。

安全上の一般的な注意事項

- ケースを開けないでください。
- 衝撃や落下を避けてください。
- 絶対に本製品を液体に浸さないでください。
- 本製品の清掃に研磨剤や溶剤を使用しないでください。表面のお手入れには乾いた柔らかい布をお使いください。
- 本製品を屋外で使用しないでください。ケーブルは屋外に出さないでください。
- 本製品をHattara® DIN Rail CUモジュール以外に接続しないでください。
- 本製品の上流には現地の適用法令に応じて安全装置を接続してください。
- 本製品をDINレールに取り付ける前に電圧をかけないでください。
- 絶対にコネクタまたはモジュールの開口部に物を差し込まないでください。
- 本注意事項が想定していない使用方法や装置の改造は、使用者に危険を及ぼすおそれがあります。

本製品を完全にオフにするには、上流の安全装置をオフにします。

取付け

注意：機器は230Vに接続されています。

前提条件

- TS-35/7.5またはTS-35/15タイプのDINレールを備えたケースを用意するとともに、現地の適用法令に応じて電気設備の保護装置を本製品の上流に設置します。
- モジュールの取付けおよび取外しは、必ず電源を切った状態で行ってください。
- 取付けは専門業者が行ってください。
- Hattara® DIN Rail PSU電源モジュールは、最大4つの無線モジュールに電源を供給することができます。
- 装置は、コンクリートまたはその他の不燃性の表面に設置してください。

取付け

詳細については「図」をご覧ください。

- 保護モジュールからの電源供給を遮断します。
- Hattara® DIN Rail電源モジュールを① DINレールに固定します。そのとき、最初にモジュールの上部をはめ込み、次にモジュールの下部をレールに押し込みます。②
- 必要ならば、マイナスドライバを使って固定クリップを下に動かします。③
- 保護装置から出る2本の線（相線と中性線）の被覆をむき、極性に注意してHattara® DIN Rail電源モジュールの対応する端子に差し込みます（「製品の説明」-「電源入力端子」をご覧ください）。
- 電源入力端子の2本のネジを締め、ケーブルが外れないことを確認します。
- 保護モジュールからの電源供給を再開します。
- 状態表示灯が緑色で常時点灯していることを確認します。
- Hattara® DIN Rail CUモジュールを取り付けるために保護モジュールからの電源供給を再び遮断します（詳細については製品の説明書をご覧ください）。

接続に問題がある場合

電源モジュールの取外し：

- 保護装置からの電源供給を遮断します。
- 電源入力端子の2本のネジを緩めて線を抜きます。
- マイナスドライバを固定クリップの溝に差し込みます。④ ⑤ ⑥
- 固定クリップを押し下げた状態でモジュールの下部を引き出します。



取付け

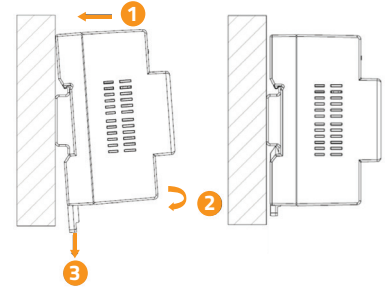

取外し

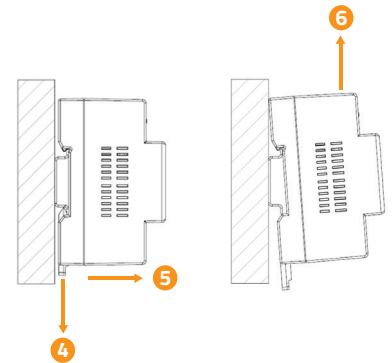

電源モジュールとHattara DIN Rail CUモジュールの接続

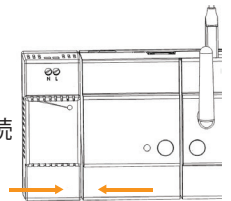

電気ボックス内の配線

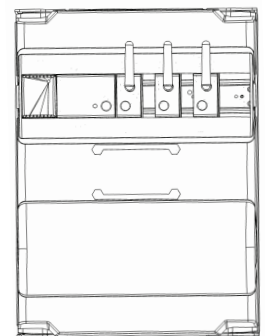

はじめに

仕様

- 電源 100 - 240V ~ 50 / 60 Hz.
- 通常作動時の消費電流: 0.26A
- 出力電力: 5VDCにおいて1.8A
- クラスII機器
- 外部衝撃保護等級: IK07
- 使用周囲温度: -10°C~40°C
- 最大使用高度: 2,000m
- 汚染等級: II
- 作動湿度: 5%~90%
- 寸法 (長さx幅x高さ) 90x36x58mm
- プラスチックケース: PC V0

リサイクルと適合宣言



本製品を家庭ごみと一緒に捨てないでください。適正なリサイクルのために、本製品を指定された回収場所またはリサイクルセンターに出してください。
Overkizは、本装置が2014/53/EU 指令の基本要件およびその他の関連条項に 適合していることを宣言します。2014/35/EU (低電圧指令) : EN60950-1:2006+A2:2013、電源装置に適用されない機械的要求事項は除きます

<http://legal.overkiz.com/DoC/DIN-RAIL-PSU-DoC.pdf>



梱包内容

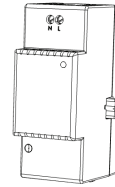

Hattara®
DIN
Rail電源モジュール x 1

取付説明書 x 1

製品の説明

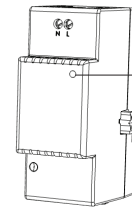

状態表示灯

Hattara® DIN Rail
CUモジュール電源コネクタ

電源入力端子

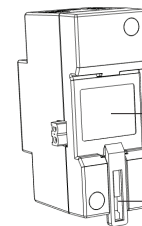
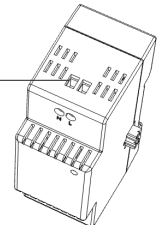

警告ラベル

レール固定クリップ

تتيح وحدة التغذية بالطاقة Hattara® DIN Rail تغذية الوحدة
Hattara® DIN Rail CU بالطاقة بالإضافة إلى الوحدات اللاسلكية الإضافية.

عرض تقديمي

الرسوم

احتياطات

معلومات عامة

ينبغي عليك قراءة هذا الدليل للتركيب وتعليمات السلامة المرفقين بعناية قبل البدء في تركيب هذا المنتج.
اتب جميع التعليمات المعطاة بدقة واحتفظ بهذا الدليل طوال فترة العمر الافتراضي للمنتج.
كل تركيب أو استخدام خارج نطاق التطبيق المعرف يكون غير مطابق. وفي هذه الحالة، كما بالنسبة إلى كل استعمال مخالف للتعليمات المعطاة هاهنا، لا تتحمل Overkiz أية مسؤولية من جراء حصول أي أذى أو ضرر وبالتالي تسحب كفالته.

إرشادات للسلامة العامة

- لا تحاول فتح الصندوق.
- تجنب الصدمات والسقوط.
- لا تحاول أبدا غمر المنتج في سائل.
- لا تستخدم منتجات كاشطة أو مذيبات لتنظيف المنتج. يمكن تنظيف سطحه بواسطة قطعة قماش ناعمة وجافة.
- لا تستخدم هذا المنتج بالخارج. لا تجعل الكابلات تمر بالخارج.
- لا تقم بتوصيل المنتج إلا بالوحدة Hattara® DIN Rail CU.
- لا تقم بتوصيل المنتج إلا بعد تجهيزه بمعدات للأمان طبقا للمواصفات المحلية السارية.
- لا تضع المنتج تحت الجهد إلا بعد تثبيته على القضيب DIN.
- لا تحاول أبدا إدخال شيء داخل موصلات أو فتحات الوحدة.

قد يتسبب أي استخدام أو تعديل لهذه المعدة غير معيّن بواسطة هذا الدليل في خطر للمستخدم.
يمكن تنفيذ الإطفاء الكامل للمنتج بفصل معدات الأمان مسبقا.

التركيب

تحذير المواد متصلة بـ 230 فولت.

المستلزمات

- السارية، مركبة بشكل به صندوق مجهز بقضيب DIN من نوع TS-35/7.5 أو TS-35/15 بالإضافة إلى معدة وقاية للتركيب الكهربائي، طبقا للمواصفات سابق على تركيب المنتج.
- يجب أن يتم تنفيذ تركيب أو إزالة الوحدة بعد فصل الجهد.
- يجب تنفيذ التركيب بواسطة مهني.
- تتيح وحدة التغذية بالطاقة Hattara® DIN Rail PSU تغذية 4 وحدات لاسلكية بالطاقة كحد أقصى.
- يجب تركيب الجهاز على سطح خرساني أو على أي سطح آخر غير قابل للاحتراق.

التركيب

ارجع إلى فقرة "الرسم" للحصول على مزيد من التفاصيل.

افصل التغذية بالطاقة عن وحدة الوقاية

- ثبّت وحدة التغذية بالطاقة Hattara® DIN Rail على قضيب DIN الخاص بك مع البدء بأعلى الوحدة ثم بدفع الجزء الأسفل من الوحدة باتجاه القضيب. إذا دعت الحاجة، قم بتحريك مشبك التثبيت باتجاه الأسفل بواسطة مفك براغي مسطح.

- قم بتقشير السلكين (الوجه والمتعادل) الخارجين من معدة الوقاية وأدخلهما في أطراف وحدة التغذية بالطاقة Hattara® DIN Rail المخصصة لهذا الغرض مع الالتزام بالقطبية (انظر قسم وصف المنتج - طرف التغذية بالطاقة الرئيسي).

- اربط البرغيين الخاصين بطرف التغذية بالطاقة الرئيسي وتأكد من عدم تغير موضع الكابلات.

- أعد تغذية وحدة الوقاية بالطاقة.

- تحقق أن لمبة بيان الحالة مضاء بالشغل بضوء أخضر ثابت.

- افصل من جديد تغذية وحدة الوقاية بالطاقة لتركيب الوحدة Hattara® DIN Rail (ارجع لدليل المنتج للحصول على المزيد من المعلومات).

في حالة وجود مشكلة بالتركيب

إزالة وحدة التغذية بالطاقة :

- افصل التغذية بالطاقة عن معدة الوقاية

- فك البرغيين الخاصين بطرف التغذية بالطاقة ثم اسحب الأسلاك.

- ضع مفك براغي مسطح داخل الحز الخاص بمشبك التثبيت

- اجذب الجزء السفلي من الوحدة مع الحفاظ على مشبك التثبيت باتجاه الأسفل.

التجميع

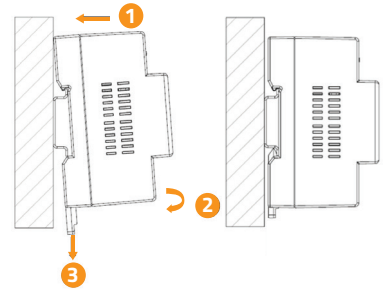

التفكيك

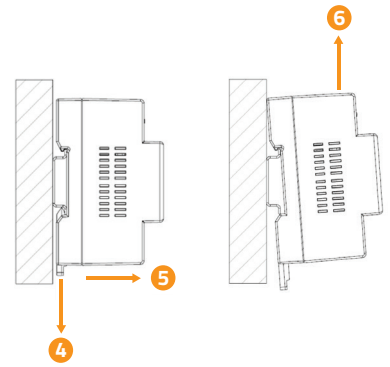

توصيل وحدة التغذية بالطاقة ووحدة Hattara DIN Rail CU.

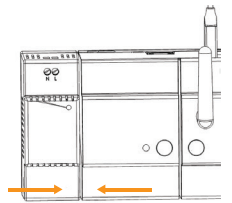

التجميع داخل صندوق الكهرباء

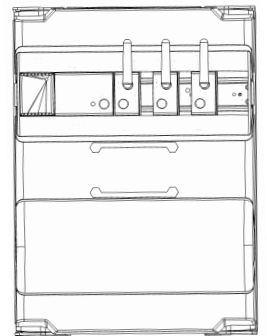

عرض تقديمي

الرسوم

المواصفات الفنية

- منبع الطاقة 100 - 240 فولت 50 / 60 ~ هرتز.
- الاستهلاك في وضع التشغيل الاعتيادي : 0.26 أمبير
- منبع الطاقة : 5 فولت تيار مستمر 1.8 أمبير.
- معدة من الفئة 2
- مؤشر مقاومة الصدمات : IK07
- درجة حرارة الاستخدام : من -10 درجة مئوية إلى 40 درجة مئوية.
- أقصى ارتفاع للاستخدام : 2000 متر.
- فئة التلوث : الفئة 2.
- رطوبة التشغيل : من 5% إلى 90.
- الأبعاد (طول X عرض X ارتفاع) 90x36x58 مم.
- الصندوق البلاستيكي : PC V0.

محتوى الصندوق

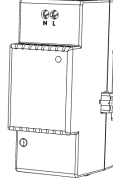

1 x وحدة التغذية بالطاقة
Hattara® DIN Rail



دليل تركيب 1x

إعادة التدوير وإعلان المطابقة

لا ترم المنتج مع النفايات المنزلية. الرجاء تسليمه لمركز تجميع أو مركز معتمد وذلك لضمان إعادة التدوير. في الوقت الحالي، تعلن Overkiz أن المنتج المشمول بهذه التعليمات المجهز للتغذية بالطاقة 230 فولت 50 هرتز مطابق للاشتراطات الأساسية للترتيبات الأخرى المتعلقة بالتوجيهات الأوروبية المطبقة بالاتحاد الأوروبي. (توجيه الجهد المنخفض) 2014/35/EU : EN60950-1:2006+A2:2013 فيما عدا ما يخص المتطلبات المرتبطة بالميكانيكا، التي لا تكون قابلة للتطبيق على مكونات منبع الطاقة يمكنككم الاطلاع على إعلان المطابقة الموجود بموقع الإنترنت : <http://legal.overkiz.com/DoC/DIN-RAIL-PSU-DoC.pdf>



وصف المنتج

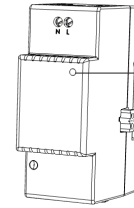

لمبة بيان الحالة

موضِع ل التغذية بالطاقة لوحدة
Hattara® DIN Rail CU

طرف منبع الطاقة الرئيسي

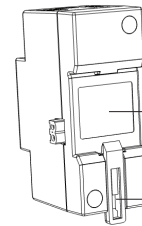
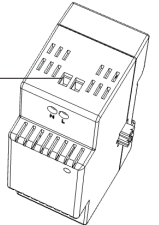

ملصق التحذير

مشبك التثبيت بالقضيب