



Hattara[®] DIN Rail MR-10

Français	2
English	4
Italiano	6
Deutsch	8
Spanish	10
Português	12
Norsk	14
Nederlands	16
Svenska	18
中國	20
日本の	22
24	العربية

Le module Hattara® DIN Rail MR-IO, associé aux équipements radios io-homecontrol®, permet de piloter et programmer des scénarios pour vos installations.

Présentation

PRÉCAUTIONS

Généralités

Lisez attentivement cette notice d'installation et les consignes de sécurité avant de procéder à l'installation de ce produit. Suivez précisément chacune des instructions données et conservez cette notice aussi longtemps que le produit. Toute installation ou utilisation hors du domaine d'application défini est non conforme. Elle entraînerait, comme tout non-respect des instructions figurant dans cette notice, l'exclusion de toute responsabilité et de la garantie Overkiz.

Consignes générales de sécurité

- Ne pas tenter d'ouvrir le boîtier.
- Éviter les chocs et les chutes.
- Ne jamais tenter d'immerger le produit dans un liquide.
- Ne pas utiliser de produits abrasifs ni de solvants pour nettoyer le produit. Sa surface peut être nettoyée à l'aide d'un chiffon doux et sec.
- Ne pas utiliser ce produit en extérieur. Ne pas faire passer les câbles à l'extérieur.
- Ne connecter le produit qu'au module Hattara® DIN Rail CU ou à un module Hattara® DIN Rail compatible.
- Ne jamais tenter d'introduire un objet dans les connecteurs ou ouvertures du module.
- Ne pas placer le produit dans une enceinte métallique ou dans un coffret avec porte métallique.
- Toute utilisation ou modification sur l'équipement non prévue par cette notice peut entraîner un danger pour l'installateur ou l'utilisateur.

L'extinction complète du produit peut être réalisée de plusieurs manières :

- Le module MR-IO est connecté directement sur le module Hattara® DIN Rail CU : l'extinction se fait en déconnectant le module Hattara® DIN Rail CU du module d'alimentation Hattara® DIN Rail.
- Le module MR-IO est relié par câble au module radio branché sur le module Hattara® DIN Rail CU ou à tout autre module radio : L'extinction se fait en déconnectant le câble du module MR-IO.

INSTALLATION

Attention matériel raccordé au 230V.

Pré-requis

- Disposer d'un coffret équipé d'un rail DIN de type TS-35/7.5 ou TS-35/15 ainsi que d'un produit Hattara® DIN Rail CU (Se référer à la notice du produit pour plus d'informations).
- L'installation doit-être réalisée par un professionnel.
- L'alimentation est fournie au module par le câble d'interconnexion ou par le connecteur pour module CU
- Ne connecter aucune charge sur le port USB disponible

Installation

L'installation se fait avec l'antenne non montée.
Le produit peut-être installé de deux manières :

Si l'emplacement pour un module complémentaire est libre sur le produit Hattara® DIN Rail CU :

- Utiliser le module radio sans le support Rail DIN
- Insérer le connecteur pour le module CU sur le "Connecteur premier module radio" (Se référer à la notice du produit pour plus d'informations). **1**

Si l'emplacement "premier module" est occupé :

- Utiliser le support DIN Rail fourni. **2**
- Clipser le module sur le support DIN Rail. **2**
- Monter le module accompagné du support sur le rail DIN.
- Raccorder le module MR-IO au précédent en utilisant le câble d'interconnexion fourni. Le câble doit être connecté sur le connecteur de pontage de droite du module précédent et sur le connecteur de pontage de gauche du module MR-IO. **3**
- Attention, les câbles ne doivent jamais se croiser. **4**

- Veiller à espacer les modules radios de quelques centimètres les uns des autres afin d'obtenir des performances radio optimales.

- Attention, les antennes doivent toujours être montées verticalement, vers le haut et ne doivent en aucun cas se croiser.

- Visser l'antenne fournie sur le connecteur d'antenne.
- Le module est prêt à être démarré.

Illustration

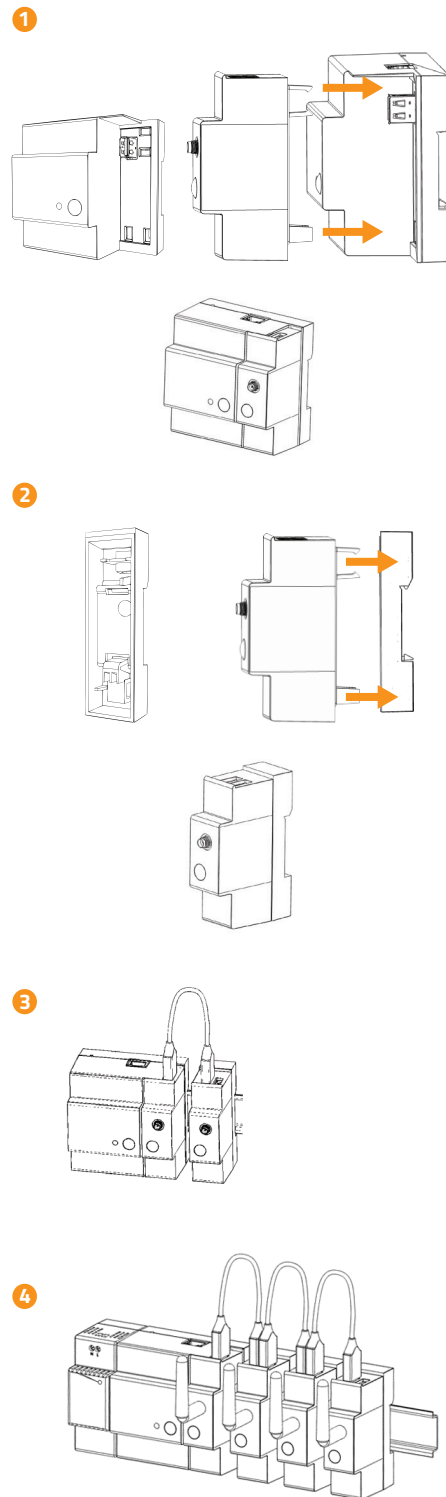

CONFIGURATION

- Se référer à la notice d'utilisation de l'application pour smartphone pour toute information sur l'appairage d'un produit.
- Se référer également à la notice d'utilisation de votre produit à piloter afin de le mettre en configuration

INTERFACE

Le voyant donne des informations sur l'état de fonctionnement du produit.

En fonctionnement normal

Vert clignotant : Le module démarre (peut prendre plusieurs secondes).

Vert fixe : Le module a démarré.

Orange clignotant : Le module est en communication radio.

Eteint : Le produit n'est pas correctement alimenté. Vérifier le câblage.

Le câblage est bon, mais le produit est toujours éteint, merci de contacter le service client.

Le bouton d'action n'est pour le moment pas utilisé.

CARACTÉRISTIQUES TECHNIQUES

- Consommation en fonctionnement normal : 5V 500mA (0.5A)
- Indice de protection aux chocs : IK07.
- Température d'utilisation -10°C à 40°C.
- Altitude maximale d'utilisation : 2000m.
- Catégorie de pollution : Classe 2.
- Humidité de fonctionnement : entre 5% à 90%.
- Dimensions (L x l x h) 27x90x58mm.
- Boitier plastique : PC VO.
- Fréquence utilisée et puissance maximale utilisée : 868.0 MHz - 868.6 MHz/erp < 25 mW.
868.7 MHz - 869.2 MHz/erp < 25 mW.
869.7 MHz - 870.0 MHz/erp < 25 mW.

RECYCLAGE ET DÉCLARATION DE CONFORMITÉ

- Ne jetez pas le produit avec les ordures ménagères. Veuillez à le déposer dans un point de collecte ou dans un centre agréé afin de garantir le recyclage. Par la présente, Overkiz déclare que l'équipement radioélectrique du type 2 est conforme à la directive 2014/53/UE. Le texte complet de la déclaration UE de conformité est disponible à l'adresse internet suivante : <http://legal.overkiz.com/DoC/DIN-RAIL-IO-DoC.pdf>.

SYMBOLES ET DESCRIPTION

Marque CE

Consulter la notice CE

Elimination des déchets d'équipements électriques et électroniques (DEEE). Ce symbole indique que les batteries et les équipements électroniques usagés ne doivent pas être jetés avec les ordures ménagères, mais collectés séparément.

Courant continu

Illustration

CONTENU DE LA BOÎTE

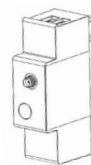

1 x module MR-IO



1 x Support DIN Rail



1 x notice d'installation



1x câble d'interconnexion



1 x antenne

DESCRIPTION DU PRODUIT

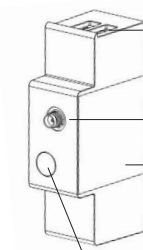

Connecteurs de pontage pour modules supplémentaires

Connecteur d'Antenne

Emplacement de l'étiquette de marquage

Voyant d'Etat
Bouton d'actions

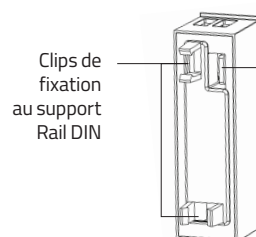

Clips de fixation au support Rail DIN

Connecteur pour le module CU

Used with the io-homecontrol® radio equipment, the Hattara® DIN Rail MR-IO module enables you to pilot and programme scenarios for your installations.

Introduction

PRECAUTIONS

General information

Read this installation guide and the safety instructions carefully before starting installation of this product. All the instructions given must be followed closely and this guide must be stored in a safe place throughout the service life of your product. Any installation or use outside the specified field of application is forbidden. This invalidates the warranty and discharges Overkiz of all liability, as does any failure to comply with the instructions given herein.

General safety instructions

- Do not try to open the housing.
- Avoid impacts or dropping.
- Never immerse the product in liquid.
- Do not use abrasive products or solvents to clean the product. Its surface can be cleaned using a soft dry cloth.
- Do not use this product outdoors. Do not route the cables outdoors.
- Only connect the product to the Hattara® DIN Rail CU module or to a compatible Hattara® DIN Rail module.
- Never try to insert any object into the connectors or openings of the module.
- Do not place the product in a metallic enclosure or a unit with a metal door.
- Any use or modification of the equipment not foreseen by this guide can endanger the installer or user.

The product can be switched off completely in several ways:

- The MR-IO module is connected directly to the Hattara® DIN Rail CU module: the product is switched off by disconnecting the Hattara® DIN Rail CU module from the Hattara® DIN Rail power supply unit.
- The MR-IO module is connected by cable to the radio module connected to the Hattara® DIN Rail CU module or to any other radio module: the product is switched off by disconnecting the cable from the MR-IO module.

INSTALLATION

Caution: equipment connected to the 230V socket.

Prerequisites

- A panel box equipped with a DIN rail, type TS-35/7.5 or TS-35/15 and a Hattara® DIN Rail CU product (see the product guide for more information).
- Installation must be carried out by a professional.
- The power is supplied to the module via the interconnection cable or the connector for the CU module
- Do not connect any load to the available USB port.

Installation

The product must be installed with the aerial not assembled.

Das Produkt kann auf zwei Arten installiert werden:

If the location for an additional module is free on the Hattara® DIN Rail CU product:

- Use the radio module without the DIN rail mounting
- Insert the connector for the CU module into the "first radio module connector" (see the product guide for more information). **1**

If the "first module" location is occupied:

- Use the DIN Rail mounting supplied.
- Clip the module to the DIN Rail mounting. **2**
- Fasten the module with the mounting to the DIN rail.
- Connect the MR-IO module to the previous module using the interconnection cable supplied. The cable must be connected to the right-hand bridging connector of the previous module and to the left-hand bridging connector of the MR-IO module. **3**
- Caution: the cables must never cross. **4**

- Ensure to leave a few centimetres between the radio modules in order to obtain optimum radio performances.

- Caution: the aerials must be installed vertically, pointing upwards, and must never cross

- Screw the aerial supplied to the aerial connector.
- The module is ready to be started.

Illustration

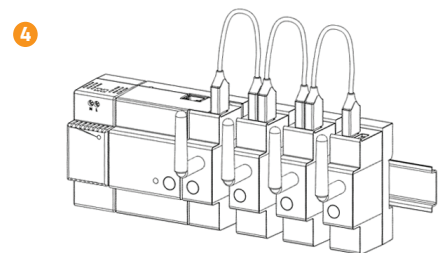
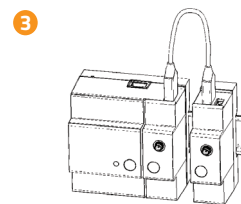
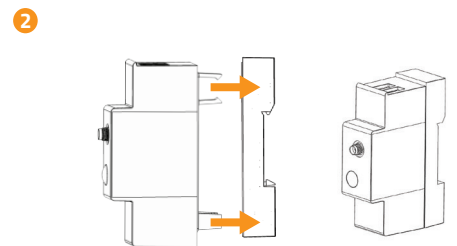
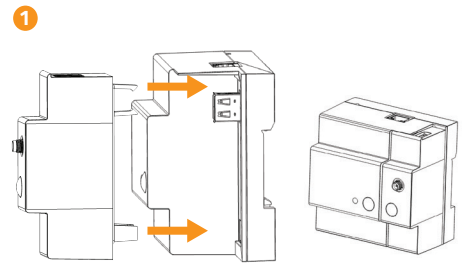

CONFIGURATION

-  - Refer to the user guide for the smartphone app for all information on pairing a product.
- Also refer to the user guide of the product to be piloted to configure it.

INTERFACE

The indicator light provides information .

In normal operating mode

Flashing green : The module is starting up (may take several seconds).

Fixed green : The module has started.

Flashing orange : The module is in radio communication.

Off : The product is not supplied with power. Check the wiring.

If the wiring is correct but the product is still off, please contact the customer service.

The action button is not used for the moment.

TECHNICAL DATA

- Consumption in normal operating mode: 5V  500mA (0.5A)
- Impact protection rating: IK07.
- Operating temperature -10°C to 40°C.
- Maximum operating altitude: 2,000m.
- Pollution category: Class 2.
- Operating humidity: between 5% and 90%.
- Dimensions (l x w x h) 27x90x58mm.
- Plastic housing: PC V0.
- Frequency used and maximum power used: 868.0 MHz - 868.6 MHz/erp < 25 mW.
868.7 MHz - 869.2 MHz/erp < 25 mW.
869.7 MHz - 870.0 MHz/erp < 25 mW.

RECYCLING AND DECLARATION OF CONFORMITY

-  Do not dispose of this product with the household waste. Please take it to a collection point or an approved centre to ensure it is recycled correctly. Hereby, Overkiz declares that the radio equipment type 2 is in compliance with Directive 2014/53/EU. The full text of the EU declaration of conformity is available at the following internet address: <http://legal.overkiz.com/DoC/DIN-RAIL-IO-DoC.pdf>.

SYMBOLS AND DESCRIPTION

 CE label

 Consult the CE guide

 Disposal of waste electrical and electronic equipment (WEEE). This symbol indicates that used batteries and electronic equipment must not be disposed of with the household waste but collected separately.

 Direct current

Illustration

BOX CONTENTS



1 x MR-IO module



1 x DIN Rail mounting



1 x installation guide



1x interconnection cable



1 x aerial

PRODUCT DESCRIPTION

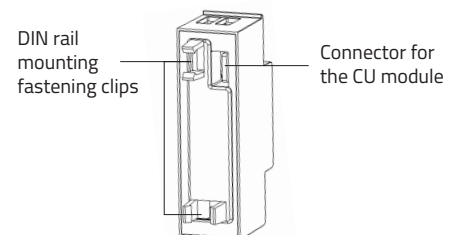
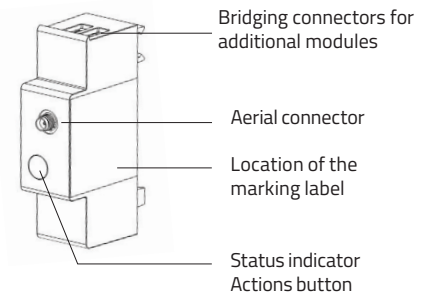

Il modulo Hattara® DIN Rail MR-IO, associato agli equipaggiamenti radio io-homecontrol®, permette di pilotare e programmare diversi scenari per le vostre installazioni.

Presentazione

PRECAUZIONI PER L'USO

Généralités

 Leggere attentamente la presente Guida all'installazione e le istruzioni di sicurezza allegate prima di procedere all'installazione di questo prodotto. Seguire in modo preciso tutte le istruzioni fornite e conservare la presente guida per l'intero periodo di durata del prodotto. Ogni installazione al di fuori dell'ambito di applicazione definito è vietata. Questo comporta, così come il mancato rispetto delle istruzioni riportate nel presente manuale, l'annullamento della responsabilità e della garanzia Overkiz.

Istruzioni generali di sicurezza

- Non tentare di aprire la scatola.
- Evitare cadute e urti.
- Non tentare mai di immergere il prodotto in liquidi.
- Non utilizzare prodotti abrasivi né solventi per la pulizia del prodotto. La superficie può essere pulita usando un panno morbido e asciutto.
- Non utilizzare il prodotto all'esterno. Non far passare i cavi all'esterno.
- Collegare il prodotto solamente al modulo Hattara® DIN Rail CU o ad un modulo compatibile con Hattara® DIN Rail.
- Non provare mai ad introdurre oggetti all'interno dei connettori o delle aperture del modulo.
- Non posizionare il prodotto in un contenitore metallico o in una cassetta con porta metallica.
- Qualsiasi utilizzo o modifica al dispositivo, non prevista in queste informazioni, potrebbe essere causa di pericolo per l'installatore o per l'utente.

Il completo spegnimento del prodotto può essere eseguito in diverse maniere :

- Il modulo MR-IO è collegato direttamente al modulo Hattara® DIN Rail CU: lo spegnimento si esegue scollegando il modulo Hattara® DIN Rail CU dal modulo di alimentazione Hattara® DIN Rail CU.
- Il modulo MR-IO è collegato mediante cavo al modulo radio connesso al modulo Hattara® DIN Rail CU o ad un altro modulo radio: Lo spegnimento avviene scollegando il cavo al modulo MR-IO.

INSTALLAZIONE

Attenzione apparecchiature collegate a 230V.

Prerequisiti

- Disporre di una cassetta dotata di guida DIN di tipo TS-35/7.5 o TS-35/15 nonché di un prodotto Hattara® DIN Rail CU (fare riferimento alla guida del prodotto per ulteriori informazioni).
- L'installazione deve essere messa in atto da un professionista.
- L'alimentazione al modulo è fornita dal cavo d'interconnessione o dal connettore per modulo CU
- Non collegare nessuna carica alla porta USB disponibile.

Installazione

L'installazione va eseguita con antenna smontata.

Il prodotto può essere installato in due maniere:

Se la posizione di un modulo complementare è libera sul prodotto Hattara® DIN Rail CU:

- Utilizzare il modulo radio senza supporto Rail DIN.
- Inserire il connettore per modulo CU sul "Connettore primo modulo radio" (Fare riferimento alla guida del prodotto per ulteriori informazioni). **1**

Se la posizione "primo modulo" è occupata:

- Utilizzare il supporto DIN Rail fornito.
- Fissare il modulo sul supporto DIN Rail. **2**
- Montare il modulo con supporto sulla guida DIN.
- Collegare il modulo MR-IO al precedente utilizzando il cavo d'intercollegamento fornito. Il cavo deve essere collegato sul connettore di collegamento che si trova sulla destra del modulo precedente e sul connettore di collegamento che si trova sulla sinistra del modulo MR-IO. **3**

Attenzione, i cavi non devono mai incrociarsi. **4**

- Fare attenzione a lasciare uno spazio di qualche centimetro tra i moduli radio al fine di ottenere delle prestazioni radio ottimali.

 - Attenzione, le antenne devono sempre essere montate verticalmente, verso l'alto e non devono in nessun caso incrociarsi.

- Avvitare l'antenna fornita sul connettore d'antenna. Il modulo è pronto per essere avviato.

Illustrazione

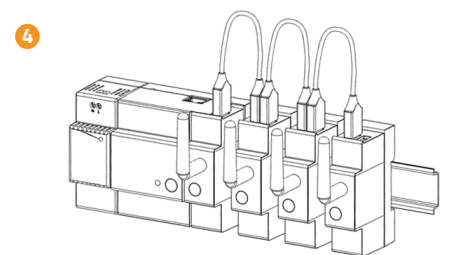
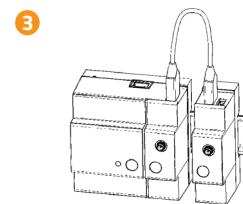
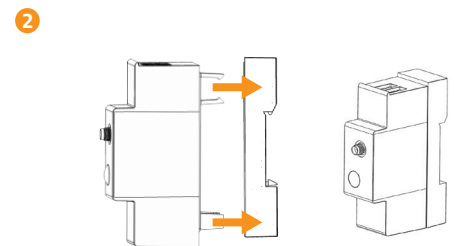
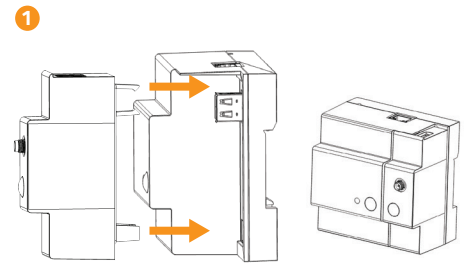

Illustrazione

CONFIGURAZIONE

- Fare riferimento alla guida d'uso dell'applicazione per smartphone per le informazioni sull'accoppiamento di un prodotto.
- Fare ugualmente riferimento alla guida d'uso del prodotto da pilotare per la configurazione dello stesso

INTERFACCIA

La spia fornisce informazioni sullo stato di funzionamento del prodotto.

In funzionamento normale

Verde lampeggiante: Il modulo si avvia (può impiegare alcuni secondi).

Verde fisso: Il modulo si è avviato.

Aranzone lampeggiante: Il modulo è in comunicazione radio.

Spenta: Il prodotto non è alimentato correttamente. Controllare il cablaggio.

Il cablaggio è corretto ma il prodotto è sempre spento, si prega di contattare il servizio clienti.

Il pulsante d'azione al momento non è utilizzato.

CARATTERISTICHE TECNICHE

- Consumi in funzionamento normale: 5V $\overline{=}$ 500mA (0.5A)
- Grado di protezione agli urti: IK07.
- Temperatura di esercizio da -10°C a 40°C.
- Altezza massima di utilizzo: 2000m.
- Classe di inquinamento: Classe 2.
- Umidità di esercizio: da 5% a 90%.
- Dimensioni (L x l x h) 27x90x58mm.
- Scatola in plastica: PC V0.
- Frequenza utilizzata e massima potenza utilizzata: 868.0 MHz - 868.6 MHz/erp < 25 mW.
868.7 MHz - 869.2 MHz/erp < 25 mW.
869.7 MHz - 870.0 MHz/erp < 25 mW.

SMALTIMENTO E DICHIARAZIONE DI CONFORMITÀ

Non smaltire il prodotto assieme ai normali rifiuti domestici. Provvedere a consegnarlo a un punto di raccolta o a un centro autorizzato per garantirne il riciclaggio.

Il fabbricante, Overkiz, dichiara che il tipo di apparecchiatura radio 2 è conforme alla direttiva 2014/53/UE. Il testo completo della dichiarazione di conformità UE è disponibile al seguente indirizzo Internet: <http://legal.overkiz.com/DoC/DIN-RAIL-IO-DoC.pdf>.

SIMBOLI E DESCRIZIONE

Marchio CE

Consultare le istruzioni CE

Eliminazione dei rifiuti relativi ai dispositivi elettrici ed elettronici (DEEE). Il presente simbolo indica che le batterie e i dispositivi elettronici usati non devono essere gettati insieme ai rifiuti domestici, ma devono essere raccolti separatamente.

Corrente continua

CONTENUTO DELLA SCATOLA

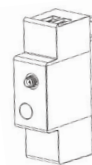

1 x modulo MR-IO



1 x supporto DIN Rail



1 x guida all'installazione



1x cavo di Interconnessione



1 x antenna

DESCRIZIONE DEL PRODOTTO

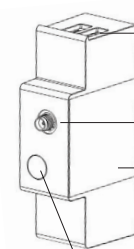

Connettori di collegamento per moduli supplementari

Connettori d'antenna

Posizione dell'etichetta di marcatura

Spia di stato
Pulsanti d'azione

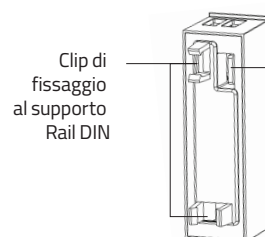

Clip di fissaggio al supporto Rail DIN

Connettori per il modulo CU

Das Modul Hattara® DIN Rail MR-IO erlaubt in Verbindung mit io-homecontrol®-Funkanlagen die Steuerung und Programmierung von Szenarien für Ihre Anlagen.

Einführung

VORSICHTSMAßNAHMEN

Allgemeines

Lesen Sie diese Installationsanleitung und die Sicherheitshinweise aufmerksam durch, bevor Sie mit der Installation dieses Produkts beginnen. Befolgen Sie alle Anweisungen dieser Anleitung und bewahren Sie diese auf, solange Ihr Produkt in Betrieb ist. Jede Installation oder Verwendung außerhalb des definierten Einsatzbereiches ist nicht bestimmungsgemäß. Sie führt, wie jegliche Nichtbeachtung der Anweisungen in dieser Anleitung, zum Ausschluss der Haftung und der Garantie durch Overkiz.

Allgemeine Sicherheitshinweise

- Nicht versuchen, das Gehäuse zu öffnen.
- Produkt nicht fallen lassen und vor Stößen schützen.
- Produkt nicht in Flüssigkeit tauchen.
- Für die Reinigung des Produkts keine Schleif- oder Lösungsmittel verwenden. Die Oberfläche mit einem weichen, trockenen Tuch reinigen.
- Produkt nicht im Freien verwenden. Kabel nicht nach außen verlegen.
- Das Produkt ausschließlich an das Modul Hattara® DIN Rail CU oder ein mit Hutschienen kompatibles Hattara®-Modul anschließen.
- Niemals versuchen, Gegenstände in die Stecker, Buchsen oder Öffnungen des Moduls zu schieben.
- Das Produkt nicht in einem Metallgehäuse oder einem Schaltschrank mit Metalltür installieren.
- Jegliche in dieser Anleitung nicht vorgesehene Verwendung oder Veränderung an der Anlage könnte den Installateur oder Benutzer gefährden.

Sie können das Produkt auf verschiedenen Wegen vollständig ausschalten:

- Das Modul MR-IO ist direkt an das Modul Hattara® DIN Rail CU angeschlossen: Es wird abgeschaltet, indem das Modul Hattara® DIN Rail CU vom Netzteil Hattara® DIN Rail getrennt wird.
- Das Modul MR-IO ist über ein Kabel an das Funkmodul am Hattara® DIN Rail CU oder einem anderen Funkmodul angeschlossen: Es wird abgeschaltet, indem das Kabel vom Modul MR-IO getrennt wird.

INSTALLATION

Achtung: Gerät an 230 V angeschlossen.

Voraussetzungen

- Es muss ein Schaltkasten mit einer Hutschiene (DIN Rail) vom Typ TS-35/7.5 oder TS-35/15 vorhanden sein. Zudem wird das Produkt Hattara® DIN Rail CU benötigt (siehe Anleitung dieses Produkts für weitere Informationen).
- Die Installation muss durch eine Fachkraft erfolgen.
- Die Stromversorgung des Moduls erfolgt über das Verbindungskabel oder das Anschlusskabel zum Modul CU.
- An den USB-Anschluss keinen Strom anschließen.

Installation

Die Installation erfolgt vor Anbringung der Antenne.

Das Produkt kann auf zwei Arten installiert werden:

Wenn am Produkt Hattara® DIN Rail CU der Platz für ein Zusatzmodul frei ist:

- Das Funkmodul ohne Hutschienenhalterung verwenden.
- Den Stecker des Moduls CU am „Anschluss erstes Funkmodul“ einstecken (siehe Anleitung des Produkts mit weiteren Informationen). **1**

Wenn der Platz für das „erste Modul“ belegt ist:

- Bereitgestellte Hutschienenhalterung verwenden. **2**
- Modul an Hutschienenhalterung anklipsen. **2**
- Das Modul mit der Halterung an der Hutschiene anbringen.
- Das Modul MR-IO mit dem mitgelieferten Verbindungskabel am vorherigen Modul anschließen. Das Kabel muss am rechten Verbindungsanschluss des vorhergehenden Moduls und am linken Verbindungsanschluss des Moduls MR-IO angeschlossen werden. **3**
- Vorsicht: Die Kabel dürfen sich niemals kreuzen. **4**

- Achten Sie darauf jeweils einige Zentimeter Abstand zwischen den Funkmodulen zu halten, um eine optimale Funkleistung zu gewährleisten.

- Achtung, die Antennen müssen stets senkrecht montiert und nach oben ausgerichtet sein. Sie dürfen sich auf keinen Fall kreuzen.

- Schrauben Sie die mitgelieferte Antenne am Antennenanschluss ein. Das Modul ist betriebsbereit.

Abbildung

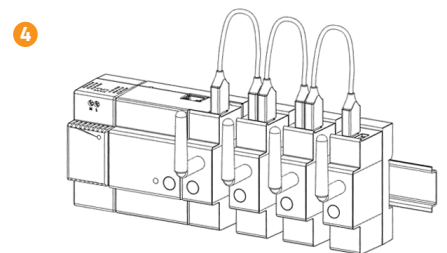
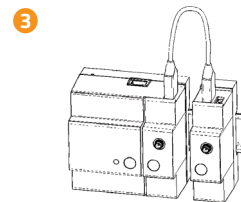
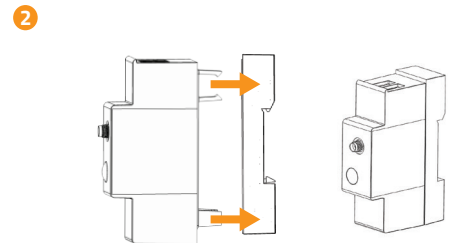
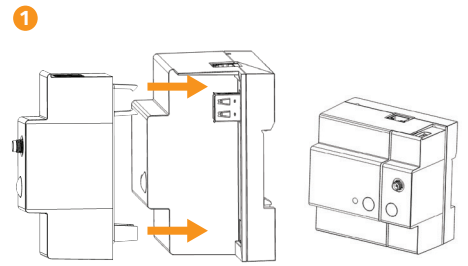

Abbildung

KONFIGURATION

-  - Beachten Sie die Bedienungsanleitung der Smartphone-App mit Informationen zum Pairing des Produkts.
- Beachten Sie zudem die Bedienungsanleitung des anzusteuernenden Produkts, um dieses zu konfigurieren.

ANZEIGE

Die LED gibt den Betriebszustand des Produkts an.

Im Normalbetrieb

Grün blinkend: Das Modul startet (kann einige Sekunden dauern).

Grün leuchtend: Das Modul ist gestartet.

Orange blinkend: Das Modul tauscht Funksignale aus.

Aus: Das Produkt wird nicht korrekt mit Strom versorgt. Überprüfen Sie die Verkabelung.

Bitte wenden Sie sich an den Kundenservice, wenn das Produkt korrekt verkabelt ist, aber die LED trotzdem nicht leuchtet.

Der Aktionsknopf wird aktuell nicht verwendet.

TECHNISCHE EIGENSCHAFTEN

- Verbrauch im Normalbetrieb: 5V $\overline{=}$ 500mA (0.5A).
- IStoßfestigkeitsgrad: IK07.
- Betriebstemperaturbereich -10°C bis 40°C.
- Maximale Nutzungshöhe: 2000 m.
- Staubschutzklasse: Klasse 2.
- Zulässige Luftfeuchtigkeit beim Betrieb: zwischen 5 % und 90 %.
- Maße (H x B x T): 27 x 90 x 58 mm.
- Kunststoffgehäuse: PC V0.
- Verwendete Frequenz und maximale Leistung: 868.0 MHz - 868.6 MHz/erp < 25 mW.
868.7 MHz - 869.2 MHz/erp < 25 mW.
869.7 MHz - 870.0 MHz/erp < 25 mW.

RECYCLING UND EG-KONFORMITÄTSERKLÄRUNG

-  Entsorgen Sie das Produkt nicht mit dem Hausmüll. Geben Sie es entsprechend den geltenden Vorschriften bei den kommunalen Sammelstellen oder im Handel ab, um das Recycling zu gewährleisten. Hiermit erklärt Overkiz, dass der Funkanlagentyp 2 der Richtlinie 2014/53/EU entspricht. Der vollständige Text der EU-Konformitätserklärung ist unter der folgenden Internetadresse verfügbar: <http://legal.overkiz.com/DoC/DIN-RAIL-IO-DoC.pdf>.

SYMBOLS UND ERKLÄRUNG

 CE-Kennzeichnung

 Beachten Sie die EG-Anleitung

 Elektro- und Elektronik-Altgeräte-Verordnung (WEEE). Dieses Symbol verweist darauf, dass Batterien und Elektronik-Altgeräte nicht mit dem Hausmüll entsorgt werden dürfen, sondern getrennt gesammelt werden müssen.

$\overline{=}$ Gleichstrom

INHALT DER VERPACKUNG



PRODUKTBESCHREIBUNG

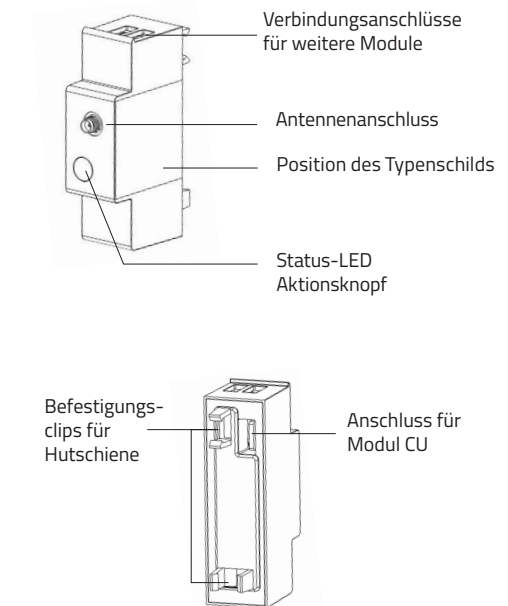

El módulo Hattara® DIN Rail MR-IO, asociado a los equipos de radio io-homecontrol®, permite controlar y programar diferentes situaciones en sus instalaciones.

Presentación

PRECAUCIONES

Aspectos generales

Lea atentamente este manual de instalación y las instrucciones de seguridad antes de proceder a la instalación de este producto. Siga estrictamente todas las instrucciones y conserve este manual durante toda la vida útil del producto. Cualquier instalación o uso que quede fuera del ámbito de aplicación definido resultará no conforme. Esto conllevará, al igual que cualquier otra inobservancia de las instrucciones que figuran en este manual, la exclusión de toda la responsabilidad y la anulación de la garantía por parte de Overkiz.

Normas generales de seguridad

- No intente abrir la caja.
- Evite los golpes y las caídas.
- No intente sumergir nunca el producto en un líquido.
- No utilice productos abrasivos ni disolventes para limpiar el producto. Puede limpiar la superficie con un paño suave y seco.
- No utilice este producto en el exterior. No tienda los cables en exteriores.
- Conecte el producto únicamente al módulo Hattara® DIN Rail CU o a un módulo Hattara® DIN Rail compatible.
- No intente introducir ningún objeto en los conectores o en las aberturas del módulo.
- No coloque el producto en una caja metálica o en un cajetín con una puerta metálica.
- Cualquier uso o modificación del equipo no previstos en este manual puede entrañar peligro para el instalador o el usuario.

El apagado total del producto se puede realizar de varias formas:

- El módulo MR-IO está conectado directamente al módulo Hattara® DIN Rail CU; el apagado se realiza desconectando el módulo Hattara® DIN Rail CU del módulo de alimentación Hattara® DIN Rail.
- El módulo MR-IO está unido mediante un cable al módulo de radio conectado al módulo Hattara® DIN Rail CU o a cualquier otro módulo de radio; el apagado se realiza desconectando el cable del módulo MR-IO.

INSTALACIÓN

Atención: material conectado a 230 V.

Requisitos previos

- Disponer de un cajetín equipado con un raíl DIN tipo TS-35/7.5 o TS-35/15, así como de un producto Hattara® DIN Rail CU (consulte el manual del producto para obtener información adicional).
- La instalación deberá realizarla un profesional.
- La alimentación al módulo la suministra el cable de interconexión o el conector para el módulo CU.
- No conectar ningún cargador al puerto USB disponible.

Instalación

La instalación se realiza con la antena sin montar.

El producto se puede instalar de dos formas:

Si está libre el emplazamiento para un módulo complementario en el producto Hattara® DIN Rail CU:

- Utilice el módulo de radio sin el soporte Rail DIN.
- Introduzca el conector para el módulo CU en el «conector del primer módulo de radio» (consulte el manual del producto para obtener información adicional). **1**

Si el emplazamiento «primer módulo» está ocupado:

- Utilice el soporte DIN Rail facilitado.
- Sujete con clips el módulo sobre el soporte DIN Rail. **2**
- Monte el módulo acompañado del soporte en el raíl DIN.
- Conecte el módulo MR-IO al anterior utilizando el cable de interconexión facilitado. El cable se debe conectar al conector de puenteo de la parte derecha del módulo anterior y al conector de puenteo de la parte izquierda del módulo MR-IO. **3**

Atención: los cables no deben cruzarse nunca. **4**

- Separe los módulos de radio entre sí unos centímetros para obtener unas prestaciones de radio óptimas.

- Atención, las antenas se deben montar siempre en posición vertical, hacia arriba, y en ningún caso deben entrecruzarse.

- Enrosque la antena facilitada en el conector de antena.

El módulo está listo para ponerse en marcha.

Ilustración

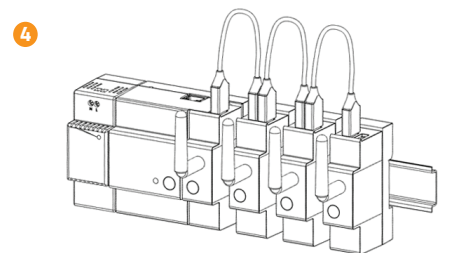
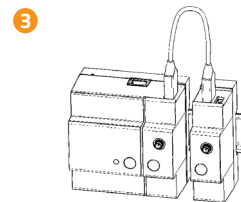
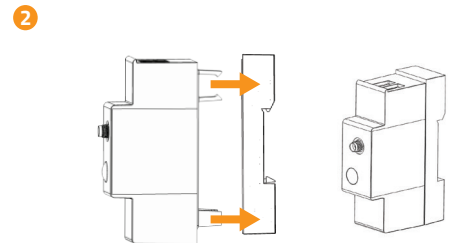
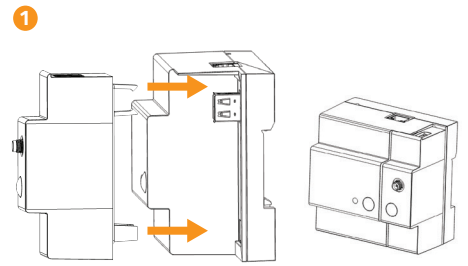

Ilustración

CONFIGURACIÓN

- Consulte el manual de uso de la aplicación para smartphone para obtener información sobre el emparejamiento de un producto.
- Consulte asimismo el manual de uso de su producto para configurarlo.

INTERFAZ

El indicador luminoso facilita información sobre el estado de funcionamiento del producto.

En un funcionamiento normal

Verde intermitente: El módulo se pone en marcha (puede tardar unos segundos).

Verde fijo: El módulo se ha puesto en marcha.

Naranja intermitente: El módulo ha establecido comunicación por radio.

Apagado: El producto no recibe la alimentación correcta. Comprobar el cableado.

El cableado es correcto, pero el producto sigue apagado; póngase en contacto con el servicio de atención al cliente.

El botón de acción no se utiliza por el momento.

CARACTERÍSTICAS TÉCNICAS

- Consumo con un funcionamiento normal: 5V 500mA (0.5A)
- Índice de protección a los impactos: IK07.
- Temperatura de uso de -10°C a 40°C.
- Altitud máxima de uso: 2000 m.
- Categoría de contaminación: Clase 2.
- Humedad de funcionamiento: entre el 5 % y el 90 %.
- Dimensiones (l x an x al) 27x90x58mm.
- Caja de plástico: PC V0.
- Frecuencia utilizada y potencia máxima utilizada: 868.0 MHz - 868.6 MHz/erp < 25 mW.
868.7 MHz - 869.2 MHz/erp < 25 mW.
869.7 MHz - 870.0 MHz/erp < 25 mW.

RECICLAJE Y DECLARACIÓN DE CONFORMIDAD

- No tire el producto a la basura doméstica. Este debe depositarse en un punto de recogida selectiva o en un centro autorizado para garantizar su reciclaje. Por la presente, Overkiz declara que el tipo de equipo radioeléctrico 2 es conforme con la Directiva 2014/53/UE. El texto completo de la declaración UE de conformidad está disponible en la dirección Internet siguiente: <http://legal.overkiz.com/DoC/DIN-RAIL-IO-DoC.pdf>.

SÍMBOLOS Y DESCRIPCIÓN

- Marca CE
- Consulte el manual CE
- Eliminación de residuos de equipos eléctricos y electrónicos (DEEE). Este símbolo indica que las baterías y los equipos electrónicos usados no se deben tirar con la basura doméstica, sino reciclarse por separado.
- Corriente continua

CONTENIDO DE LA CAJA



1 x módulo MR-IO



1 x soporte DIN Rail



1 x manual de instalación



1x cable de interconexión



1 x antena

DESCRIPCIÓN DEL PRODUCTO

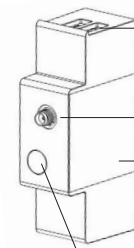

Conectores de puenteo para módulos suplementarios

Conector de antena

Lugar de colocación de la etiqueta identificativa

Indicador luminoso de estado
Botón de acciones

Clips de fijación al soporte Rail DIN

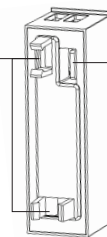

Conector para el módulo CU

O módulo Hattara® DIN Rail MR-IO, associado aos equipamentos de rádio io-homecontrol®, permite comandar e programar cenários para as suas instalações.

Apresentação

PRECAUÇÕES

Generalidades

Ler atentamente este manual de instalação e as instruções de segurança antes de proceder à instalação deste produto. Seguir rigorosamente todas as instruções fornecidas e conservar este manual durante o tempo de vida útil do produto. Qualquer instalação ou utilização fora do âmbito de aplicação definido é considerada não conforme. Implicaria, como qualquer outro incumprimento das instruções constantes deste manual, a exclusão de qualquer responsabilidade e da garantia Overkiz.

Instruções gerais de segurança

- Não tentar abrir a caixa.
- Evitar choques e quedas.
- Nunca tentar mergulhar o produto num líquido.
- Não utilizar produtos abrasivos nem solventes para efetuar a limpeza do produto. A sua superfície pode ser limpa com um pano macio e seco.
- Não utilizar este produto no exterior. Não fazer passar os cabos pelo exterior.
- Ligar o produto unicamente ao módulo Hattara® DIN Rail CU ou a um módulo Hattara® DIN Rail compatível.
- Nunca tentar introduzir objetos nos conectores ou aberturas do módulo.
- Não colocar o produto num invólucro metálico ou numa caixa com porta metálica.
- Qualquer utilização ou modificação do equipamento não prevista neste manual poderá resultar em riscos para o instalador ou o utilizador.

A desativação completa do produto pode ser efetuada de várias formas:

- Módulo MR-IO ligado diretamente ao módulo Hattara® DIN Rail CU: a desativação é efetuada desligando o módulo Hattara® DIN Rail CU do módulo de alimentação Hattara® DIN Rail.
- Módulo MR-IO ligado por cabo ao módulo de rádio ligado ao módulo Hattara® DIN Rail CU ou a qualquer outro módulo de rádio: A desativação é efetuada desligando o cabo do módulo MR-IO.

INSTALAÇÃO

Atenção material ligado a 230V.

Pré-requisitos

- Dispor de uma caixa dotada de uma calha DIN de tipo TS-35/7.5 ou TS-35/15, bem como de um produto Hattara® DIN Rail CU (consultar o manual do produto para obter mais informações).
- A instalação deve ser efetuada por um profissional.
- A alimentação é fornecida ao módulo através do cabo de interligação ou pelo conector para o módulo CU.
- Não ligar qualquer carga na porta USB disponível.

Instalação

A instalação é efetuada com a antena não montada. O produto pode ser instalado de duas formas:

- Se a posição para um módulo complementar estiver livre no produto Hattara® DIN Rail CU:
 - Utilizar o módulo rádio sem o suporte Rail DIN
 - Inserir o conector para o módulo CU no "Conector primeiro módulo rádio" (consultar o manual do produto para obter mais informações). **1**

Se a posição "primeiro módulo" estiver ocupada:

- Utilizar o suporte DIN Rail fornecido.
- Fixar o módulo ao suporte DIN Rail. **2**
- Montar o módulo e respetivo suporte na calha DIN.
- Ligar o módulo MR-IO ao anterior, utilizando o cabo de interligação fornecido. O cabo deve ser ligado ao conector jumper da direita do módulo anterior e ao conector jumper da esquerda do módulo MR-IO. **3**

Atenção: os cabos nunca devem ser cruzados. **4**

- Espaçar os módulos de rádio alguns centímetros entre si, de modo a obter os melhores desempenhos de rádio.

- Atenção: as antenas devem ser sempre montadas na vertical, para cima, e nunca devem cruzar-se

- Apertar a antena fornecida ao conector de antena. O módulo está pronto a ser ativado.

Ilustração

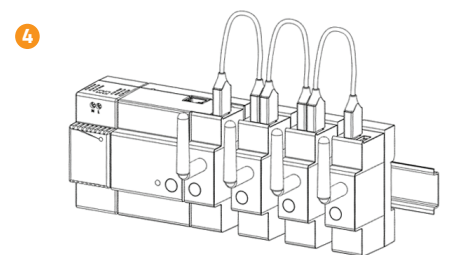
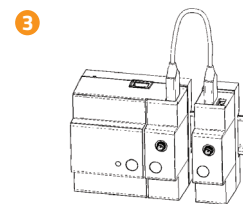
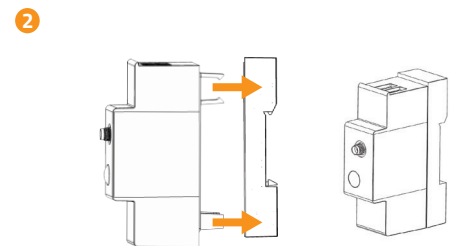
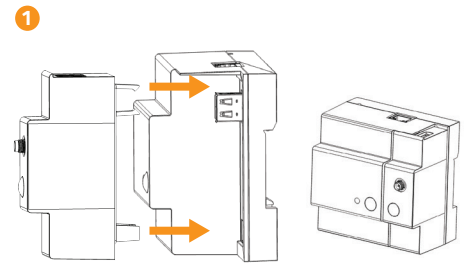

Ilustração

CONFIGURAÇÃO



- Consultar o manual de utilização da aplicação para smartphone, para obter mais informações sobre o emparelhamento de um produto.

- Consultar também o manual de utilização do seu produto a comandar, para o configurar

INTERFACE

O indicador fornece informações sobre o estado de funcionamento do produto.

Em funcionamento normal

Verde intermitente: O módulo está a arrancar (pode demorar alguns segundos).

Verde fixo: O módulo arrancou.

Laranja intermitente: O módulo está em comunicação rádio.

Apagado: O produto não está a ser alimentado corretamente. Verificar a cablagem. A cablagem está correta, mas o produto mantém-se desligado; contactar o apoio ao cliente.

De momento, o botão de ação não é utilizado.

CARACTERÍSTICAS TÉCNICAS

- Consumo em funcionamento normal: 5V $\overline{=}$ 500mA (0.5A).
- Índice de proteção ao choque: IK07.
- Temperatura de utilização -10°C a 40°C.
- Altitude máxima de utilização: 2000 m.
- Categoria de poluição: Classe 2.
- Humidade de funcionamento: entre 5% e 90%.
- Dimensões (C x L x A) 27x90x58 mm.
- Caixa plástica: PC VO.
- Frequência e potência máxima utilizadas: 868.0 MHz - 868.6 MHz/erp < 25 mW.
868.7 MHz - 869.2 MHz/erp < 25 mW.
869.7 MHz - 870.0 MHz/erp < 25 mW.

RECICLAGEM E DECLARAÇÃO DE CONFORMIDADE



Não elimine o produto com o lixo doméstico. Certifique-se de que o coloca num ponto de recolha ou num centro autorizado, de modo a garantir a reciclagem. O abaixo assinado Overkiz declara que o presente tipo de equipamento de rádio 2 está em conformidade com a Diretiva 2014/53/UE. O texto integral da declaração de conformidade está disponível no seguinte endereço de Internet: <http://legal.overkiz.com/DoC/DIN-RAIL-IO-DoC.pdf>.

SÍMBOLOS E DESCRIÇÃO



Marca CE



Consultar o manual CE



Eliminação de resíduos de equipamentos elétricos e eletrónicos (REEE). Este símbolo indica que as baterias e os equipamentos eletrónicos usados não devem ser eliminados juntamente com o lixo doméstico, mas sim sujeitos a recolha seletiva.



Corrente contínua

CONTEÚDO DA CAIXA

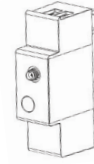

1 x módulo MR-IO



1 x suporte DIN Rail



1x manual de instalação



1x cabo de Interligação



1 x antena

DESCRIÇÃO DO PRODUTO

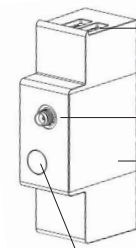

Conectores jumper para módulos suplementares

Conector de antena

Localização da etiqueta de identificação

Indicador de estado Botão de ações

Grampos de fixação ao suporte Rail DIN

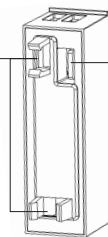

Conector para o módulo CU

Med modulen Hattara® DIN Rail MR-IO kombinert med radioutstyret IO HomeControl® kan du styre og programmere scenarier for installasjonene dine.

Beskrivelse

SIKKERHETSANVISNINGER

Generelt



Les denne installasjonsveiledningen og sikkerhetsreglene nøye før du starter installasjonen av dette produktet. Følg alle instruksjonene nøye, og ta vare på dette dokumentet så lenge du bruker produktet. Enhver installasjon eller bruk utenfor det fastsatte bruksområdet, er ikke godkjent. Ved slik bruk blir garantien ugyldig, og Overkiz fraskriver seg ethvert ansvar. Det samme gjelder ved manglende overholdelse av instruksjonene i denne veiledningen.

Generelle sikkerhetsanvisninger

- Ikke prøv å åpne boksen.
- Unngå støt, og ikke slipp produktet i bakken.
- Ikke legg produktet i væske.
- Bruk aldri skuremidler eller løsemidler ved rengjøring av produktet. Overflaten kan rengjøres med en myk og tørr klut.
- Ikke bruk dette produktet utendørs. Ikke strekk kablene utendørs.
- Produktet skal bare kobles til modulen Hattara® DIN Rail CU eller en kompatibel Hattara® DIN Rail-modul.
- Ikke stikk gjenstander inn i kontaktene eller åpningene på modulen.
- Ikke plasser produktet i en metallramme eller i et skap med metalldør.
- All bruk eller endring av utstyret som ikke er forutsatt i denne veiledningen, kan medføre fare for installatøren eller brukeren.

En fullstendig utkobling av produktet kan gjøres på flere måter:

- Hvis modulen MR-IO er koblet direkte til modulen Hattara® DIN Rail CU: Utkoblingen gjøres ved å koble modulen Hattara® DIN Rail CU fra strømmodulen Hattara® DIN Rail.
- Hvis modulen MR-IO er koblet med kabel til radiomodulen som er koblet til modulen Hattara® DIN Rail CU eller til en annen radiomodul: Utkoblingen gjøres ved å koble fra kabelen til MR-IO-modulen.

INSTALLASJON

NB! Utstyr koblet til 230 V.

Krav til installasjon

- En koblingsboks med en DIN-skinne av typen TS-35/7.5 eller TS-35/15 og et Hattara® DIN Rail CU-produkt (se veiledningen for produktet for mer informasjon).
- Installasjonen må gjøres av fagfolk.
- Modulen forsynes med strøm via forbindelseskabelen eller kontakten for CU-modulen.
- Det må ikke kobles noen last til den tilgjengelige USB-porten.

Installasjon

Installasjonen utføres uten montert antenne.

Produktet kan installeres på to måter:

Hvis tilleggsmodulplassen på produktet Hattara® DIN Rail CU er ledig:

- Bruk radiomodulen uten DIN-skinneholderen
- Sett pluggen for CU-modulen på "Radiomodulens første kontakt" (se veiledningen for produktet for mer informasjon). ①

Hvis plasseringen til "første modul" er opptatt:

- Bruk den medfølgende DIN-skinneholderen.
- Klips modulen fast på DIN-skinneholderen. ②
- Monter modulen og holderen på DIN-skinnen.
- Koble MR-ENO-modulen til sistnevnte ved hjelp av den vedlagte forbindelseskabelen. Kabelen må kobles til høyre brokontakt på den sistnevnte modulen og til venstre brokontakt på MR-IO-modulen. ③

NB! Kablene må under ingen omstendigheter krysse hverandre. ④

- Sørg for å plassere radiomodulene noen centimeter fra hverandre for best mulig radioytelse.



NB! Antennene må alltid monteres vertikalt oppover og må under ingen omstendigheter krysse hverandre

- Skru den vedlagte antennen på antennekontakten.
- Modulen er klar til oppstart.

Illustrasjon

1

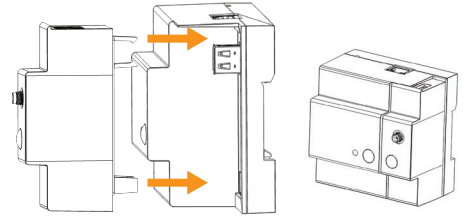

2

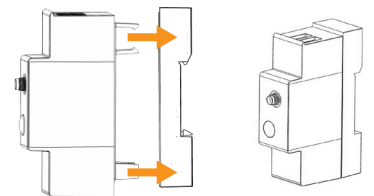

3

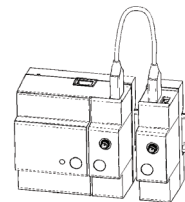

4

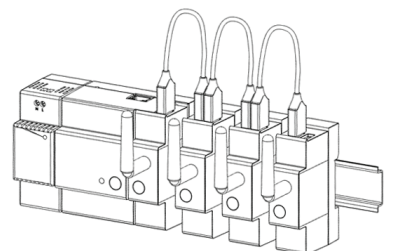

Illustrasjon

KONFIGURASJON

- Se bruksanvisningen for smarttelefonappen for all informasjon om paring av et produkt.
- Se også bruksanvisningen for produktet som skal styres når det gjelder konfigurasjon

GRENSESNIITT

Lampen gir informasjon om produktets funksjonstilstand.

Ved normal funksjon

Blinker grønt : Modulen starter (kan ta noen sekunder).

Lyser grønt : Modulen har startet.

Blinker oransje : Modulen er i radiokommunikasjon.

Sluknet : Produktet får ikke strøm. Kontroller kablingen.

Hvis kablingen er i orden og produktet fremdeles ikke fungerer: Kontakt kundeservice.

Handlingsknappen brukes ikke for øyeblikket.

TEKNISKE DATA

- Forbruk ved normal funksjon: 5V \approx 500mA (0.5A)
- Beskyttelsesindeks mot støt: IK07.
- Brukstemperatur -10°C til 40°C.
- Maksimal brukshøyde over havet: 2000 m.
- Forurensningskategori: Klasse 2.
- Driftsfuktighet: mellom 5 % og 90 %.
- Mål (l x b x h) 27x90x58 mm.
- Plastboks: PC V0.
- Brukte frekvens og maksimal kraft anvendt: 868.0 MHz - 868.6 MHz/erp < 25 mW.
868.7 MHz - 869.2 MHz/erp < 25 mW.
869.7 MHz - 870.0 MHz/erp < 25 mW.

RESIRKULERING OG SAMSVARERKLÆRING

- Ikke kast apparatet i det vanlige husholdningsavfallet. Det skal leveres til forhandler eller gjenvinningsstasjon for å sikre at det blir resirkulert. Vi erklærer herved at apparatet oppfyller de viktigste kravene og andre relevante bestemmelser i direktiv 2014/53/EU : <http://legal.overkiz.com/DoC/DIN-RAIL-IO-DoC.pdf>.

SYMBOLER MED FORKLARING

CE-merking

Se CE-erklæringen

Kassering av elektrisk og elektronisk utstyr (WEEE). Dette symbolet betyr at brukte batterier og brukt elektronisk utstyr ikke skal kastes i det vanlige husholdningsavfallet, men behandles som spesialavfall.

Likestrøm

INNHALDET I ESKEN



1 x MR-IO-modul



1 x DIN-skinneholder



1 x installasjonsveiledning



1x forbindelses-kabel



1 x antenne

PRODUKTBEKRIVELSE

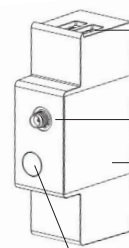

Brokontakter for tilleggsmoduler

Antennekontakt

Plassering av merkeskiltet

Statuslampe
Handlingsknapper

Festeklips for DIN-skinneholderen

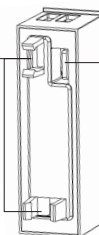

Kontakt til CU-modulen

De module Hattara® DIN-rail MR-IO in combinatie met io-homecontrol® radioapparatuur kan scenario's besturen en programmeren voor uw installaties.

Presentatie

VOORZORGSMAATREGELEN

Algemeen

 Lees deze installatiegids en de veiligheidsvoorschriften nauwlettend voordat u begint met de installatie van dit product. Houd u precies aan elk van de aanwijzingen en bewaar deze handleiding zolang het product in uw bezit is. Elke installatie of vorm van gebruik dat buiten het door gedefinieerde toepassingsgebied valt, is niet toegestaan. Hierdoor en door het negeren van de instructies in deze handleiding, vervallen iedere aansprakelijkheid en garantie van Overkiz.

Algemene veiligheidsvoorschriften

- Probeer niet het apparaat te openen.
- Schokken en vallen voorkomen.
- Dompel het product nooit in een vloeistof.
- Geen schuur- of oplosmiddelen gebruiken om het product schoon te maken. De buitenkant kan schoongemaakt worden met een zachte droge doek.
- Gebruik dit product alleen binnenshuis. De kabels niet via de buitenkant laten lopen.
- Het product uitsluitend aansluiten op een Hattara® DIN-rail CU-module of een compatibele Hattara® DIN-railmodule.
- Nooit proberen om een voorwerp in de sleuven en openingen van de module te steken.
- Het product niet in een metalen omhulsel of in een kast met een metalen deur installeren.
- Eder gebruik of wijziging aan het apparaat die niet voorzien is door deze handleiding kan een gevaar voor de installateur of de gebruiker betekenen.

Het product kan op verschillende manieren uitgezet worden:

- De MR-IO module wordt rechtstreeks aangesloten op de Hattara® DIN-railmodule CU: het uitschakelen gebeurt door de Hattara® DIN-railmodule los te koppelen van de voedingsmodule Hattara® DIN-rail.
- De MR-IO module wordt via een kabel aangesloten op de radiomodule die is aangesloten op de Hattara® DIN-railmodule CU of op enige andere radiomodule: Het uitschakelen gebeurt door de kabel los te koppelen van de MR-IO module.

INSTALLATIE

Let op: apparaat aangesloten op 230 V.

Voorwaarden

- Beschikken over een kast met DIN-rail van het type TS-35/7.5 of TS-35/15 en over een product Hattara® DIN-rail CU (Raadpleeg de producthandleiding voor nadere informatie).
- Het installeren moeten worden uitgevoerd door een vakman.
- De stroom wordt geleverd aan de module via een verbindingkabel of connector voor CU module
- Sluit geen enkele belasting aan op de beschikbare usb-poort.

Installatie

De installatie wordt uitgevoerd met niet-gemonteerde antenne.

Het product kan op twee manieren worden geïnstalleerd:

Als de plaats voor een extra module vrij is op het product Hattara® DIN Rail CU:

- Gebruik de radiomodule zonder de DIN-railhouder
- Steek de connector voor de CU module op de "Connector eerste radiomodule" (Raadpleeg de producthandleiding voor nadere informatie). **1**

Als de "eerste module" bezet is:

- Gebruik de meegeleverde DIN-railhouder.
- Klem de module vast op de DIN-railhouder. **2**
- Monteer de module samen met de houder op de DIN-rail.
- Sluit de MR-IO module aan op de vorige module met behulp van de meegeleverde verbindingkabel. De kabel moet worden aangesloten op de rechter bypass-connector van de vorige module en op de linker bypass-connector van de MR-IO module. **3**
- Let op: de kabels mogen elkaar nooit kruisen. **4**

- Let op dat er enkele centimeters ruimte is tussen de radiomodules voor optimale radioprestaties.

 - Let op: de antennes moeten altijd verticaal en naar boven gericht worden gemonteerd en mogen elkaar in geen geval kruisen.

- Schroef de meegeleverde antenne vast op de antenneconnector. De module is klaar om te worden gestart.

Illustratie

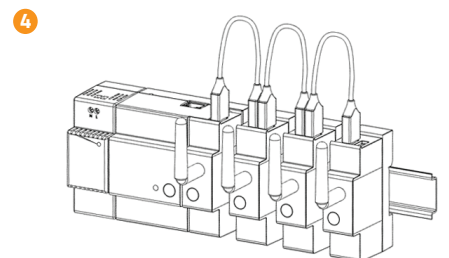
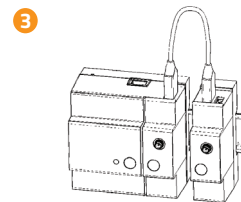
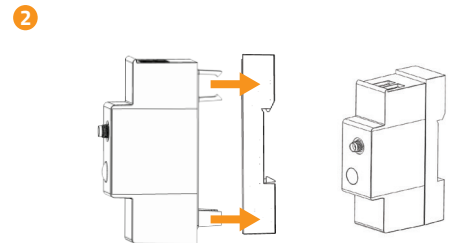
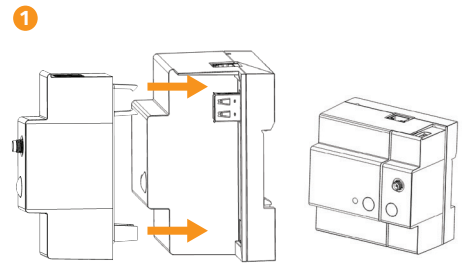

Illustratie

CONFIGURATIE



- Raadpleeg de gebruikshandleiding van de smartphone app voor nadere informatie over het koppelen van een product.

- Raadpleeg ook de gebruiksaanwijzing van het te besturen product om het in te stellen.

INTERFACE

De LED geeft informatie over de staat van werking van het product.

Bij normale werking

Groen knipperend: De module start (kan enkele seconden duren).

Continu groen: De module werd gestart.

Oranje knipperend: De module communiceert via de radio.

Gedoofd: Het product wordt niet goed gevoed. Controleer de bedrading.

De bedrading is goed, maar het product is nog steeds uit. Neem contact op met de klantenservice.

De actieknop is momenteel nog niet in gebruik.

TECHNISCHE GEGEVENS

-Verbruik bij normale werking: 5V $\overline{=}$ 500mA (0.5A)

-Schokbestendigheid: IK07.

-Gebruikstemperatuur -10°C tot 40°C.

-Max. gebruikshoogte: 2000m.

-Vervuilingklasse: Klasse 2.

-Vochtigheid tijdens de werking: tussen 5% en 90%.

-Afmetingen (L x b x h) 27x90x58 mm.

-Kunststof behuizing: PC V0.

-Gebruikte frequentie en maximum vermogen: 868.0 MHz - 868.6 MHz/erp < 25 mW.

868.7 MHz - 869.2 MHz/erp < 25 mW.

869.7 MHz - 870.0 MHz/erp < 25 mW.

RECYCLING EN CONFORMITEITSVERKLARING



Gooi het product niet weg met het huishoudelijk afval. Let er op dat u het bij een inzamelpunt of depot inlevert zodat het gerecycleerd kan worden. Hierbij verklaar ik, Overkiz, dat het type radioapparatuur 2 conform is met Richtlijn 2014/53/EU. De volledige tekst van de EU-conformiteitsverklaring kan worden geraadpleegd op het volgende internetadres: <http://legal.overkiz.com/DoC/DIN-RAIL-IO-DoC.pdf>.

SYMBOL EN BESCHRIJVING



EG-merkteken.



Raadpleeg de EG handleiding.



Verwijdering van elektrische en elektronische apparatuur (AEEA). Dit symbool geeft aan dat de versleten batterijen en elektronische apparatuur niet mag worden weggedaan met het huishoudafval, maar bij het gescheiden ingezameld afval worden weggedaan.



Gelijkstroom

INHOUD VAN DE DOOS



1 x MR-IO module



1 x Support DIN Rail



1 x Installatiegids



1x
verbindingskabel



1 x antenne

PRODUCTBESCHRIJVING

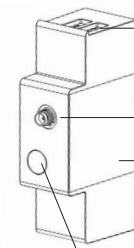

Bypass-connectoren voor extra modules

Antenneconnector

Plaats van het markeringsetiket

Status-led
Actieknop

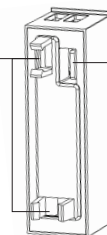

Bevestigingsklemmen voor de DIN-railhouder

Connector voor de CU module

Modulen Hattara® DIN Rail MR-IO, kan när den används tillsammans med io-homecontrol®-radioutrustning, användas för att styra och programmera scenarier för dina installationer.

Presentation

SÄKERHETSFÖRESKRIFTER

Allmänt

Det är viktigt att du läser den här installationsguiden och säkerhetsföreskrifterna innan du sätter igång och installerar den här Overkiz-produkten. Följ alla instruktioner till punkt och pricka och spara de här anvisningarna så länge du har kvar produkten. All installation eller användning utanför det tillämpningsområde som har fastställts är förbjuden. Om produkten används på ett otillåtet sätt eller om dessa anvisningar inte följs, fråntas Overkiz allt skadeståndsansvar och garantin blir ogiltig.

Allmänna säkerhetsanvisningar

- Försök inte att öppna höljet.
- Undvik att tappa eller slå till utrustningen.
- Doppa aldrig ner produkten i vätska.
- Rengör inte produkten med rengöringsmedel som innehåller slipmedel eller lösningsmedel. Produkten kan torkas av med en mjuk och torr trasa.
- Använd aldrig den här produkten utomhus. Dra aldrig kablarna utomhus.
- Anslut inte produkten till något annat än Hattara® DIN Rail CU-modulen eller en kompatibel Hattara® DIN Rail-modul.
- Försök inte att föra in föremål i modulens kontakter eller öppningar.
- Placera inte produkten i ett metallhölje eller i en central med metalllucka.
- Användning eller ändring av utrustningen som inte beskrivs i dessa anvisningar kan medföra fara för installatören eller användaren.

Produkten kan stängas av helt på flera sätt:

- Modulen MR-IO är ansluten direkt till Hattara® DIN Rail CU-modulen: avstängning sker genom att modulen Hattara® DIN Rail CU kopplas loss från matningsmodulen Hattara® DIN Rail.
- Modulen MR-IO är ansluten med en kabel till den radiomodul som är inkopplad på modulen Hattara® DIN Rail CU, eller till en annan radiomodul: Den stängs av genom att kabeln till modulen MR-IO kopplas loss.

INSTALLATION

Var uppmärksam på produkter som ansluts till 230 V.

Förutsättningar

- En central med DIN-skena av typen TS-35/7.5 eller TS-35/15 samt en Hattara® DIN Rail CU-produkt (se produktens bruksanvisning för mer information).
- Installationen måste utföras av en fackman.
- Modulen strömmatas via ihopkopplingskabeln eller kontakten till CU-modulen.
- Anslut ingen laddning till den tillgängliga USB-porten.

Installation

Installationen görs utan monterad antenn.

Produkten kan installeras på två sätt:

Om det finns plats för en extra modul på Hattara® DIN Rail CU-produkten:

- Använd radiomodulen utan Rail DIN-fästet.
- Sätt in CU-modulens kontakt i uttaget för den första radiomodulen (se produktens bruksanvisning för mer information). **1**

Om platsen för den "första modulen" är upptagen:

- Använd det medföljande DIN Rail-fästet.
- Fäst modulen med clips på DIN Rail-fästet. **2**
- Montera modulen och fästet på DIN-skenan.
- Anslut MR-IO-modulen med hjälp av den medföljande ihopkopplingskabeln. Kabeln ska vara ansluten till modulens högra förbindningskontakt och till MR-IO-modulens vänstra förbindningskontakt. **3**

Observera att kablarna aldrig får korsas. **4**

- Se till att radiomodulerna är placerade med några centimeters mellanrum för att få optimala radioprestanda.

- Observera att antennerna alltid ska monteras vertikalt, uppåt, och att de under inga omständigheter får korsa varandra

- Skruva fast den medföljande antennen på antennkontakten.
- Modulen är nu redo att startas.

Illustration

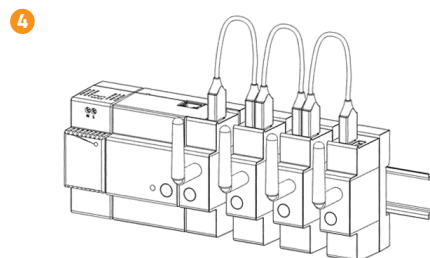
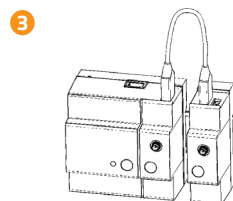
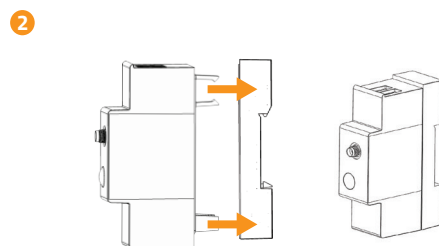
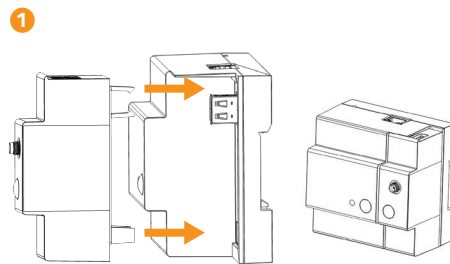

KONFIGURATION



- Se bruksanvisningen för smarttelefonens app för information om parkoppling av denna produkt.

- Se även bruksanvisningen för den produkt som ska styras, för konfigurationen.

GRÄNSSNITT

Kontrolllampan ger information om produktens funktionsstatus.

Vid normal funktion

Blinkar grönt: Modulen startar (kan ta flera sekunder).

Grönt fast sken: Modulen har startat.

Blinkar orange: Modulen har radiokommunikation.

Släckt: Produkten har inte korrekt strömmatning. Kontrollera kablaget.

Det är inte fel på kablaget, men produkten är fortfarande avstängd. Var vänlig kontakta kundservice.

Åtgärdsknappen används inte för närvarande.

TEKNISKA DATA

- Normal förbrukning: 5V  500mA (0.5A)

- Kapslingsklass: IK07.

- Brukstemperatur -10°C till 40°C.

- Max. höjd för användning: 2000 m.

- Nedsmutningskategori: Klass 2.

- Luftfuktighet vid bruk: mellan 5 % och 90 %.

- Mått (l x b x h) 27x90x58mm.

- Plastlåda: PC V0.

- Frekvens som används och maximal effekt som används: 868.0 MHz - 868.6 MHz/erp < 25 mW.

868.7 MHz - 869.2 MHz/erp < 25 mW.

869.7 MHz - 870.0 MHz/erp < 25 mW.

ÅTERVINNING OCH CE-DOKUMENT



Släng inte produkten ihop med hushållsavfallet. Ta den till en insamlings- eller återvinningscentral så att den kan återvinnas. Härmed försäkras Overkiz att denna typ av radioutrustning 2 överensstämmer med direktiv 2014/53/EU. Den fullständiga texten till EU-försäkran om överensstämmelse finns på följande webbadress: <http://legal.overkiz.com/DoC/DIN-RAIL-IO-DoC.pdf>.

SYMBOLER OCH BESKRIVNING



CE-märkning



Mer information finns i CE-dokumentationen



Hantering av elektronikavfall (DEEE). Symbolen anger att batterierna och de elektroniska delarna inte får kastas med hushållsavfallet, utan ska sopsorteras på angiven plats.



Likström

Illustration

FÖRPACKNINGENS INNEHÅLL



1 x MR-IO
-modul



1 x
DIN Rail-fäste



1 x
installationsguide



1x ihopkopplings-
kabel



1 x antenn
kabel

PRODUKTBESKRIVNING

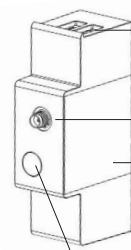

Förbindningskontakter
för extramoduler

Antennkontakt

Märketiktens
placering

Statuskontrollampa
Åtgärdsknappar

Fästclips till
Rail DIN-fästet

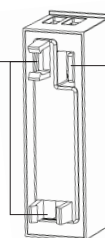

Anslutning för
CU-modulen

与 io-homecontrol® 无线电设备一起使用时, Hattara® DIN Rail MR-IO 模块使您能够对安装场景进行试验和编程。

简介

注意事项

一般信息



在开始安装本产品之前, 请仔细阅读本安装指南和安全说明。

必须严格遵守所提供的所有说明, 并且必须在产品的整个使用寿命周期内将本指南存放在安全的地方。

禁止在规定应用场合之外的任何地方进行安装或使用。这将使保修失效, 并免除 Overkiz 的所有责任, 任何不遵守此处所述说明的情况同样如此。

一般安全说明

- 不要尝试打开外壳。
- 避免撞击或跌落。
- 切勿将产品浸入液体中。
- 不要使用研磨性产品或溶剂清洁产品。可以使用柔软的干布清洁其表面。
- 请勿在室外使用本产品。不要将电缆布置在室外。
- 仅可将产品连接到 Hattara® DIN Rail CU 模块或兼容的 Hattara® DIN Rail 模块上。
- 切勿尝试将任何物体插入模块的连接器或开口中。
- 请勿将本产品放置在金属外壳或带有金属门的单元中。
- 以本指南中未说明的任何其他方式使用或改动设备都可能危及安装人员或用户的安全。

可以通过多种方式完全关闭该产品:

- 将 MR-IO 模块直接连接至 Hattara® DIN Rail CU 模块: 通过从 Hattara® DIN Rail 电源单元断开 Hattara® DIN Rail CU 模块来关闭产品。
- 使用电缆将 MR-IO 模块连接至连接 Hattara® DIN Rail CU 模块的无线电模块或任何其他无线电模块: 通过断开 MR-IO 模块的电缆来关闭产品。

安装

注意: 设备已连接到 230V 电源插座。

前提条件

- 一个带有 DIN 导轨的配电箱 (型号 TS-35/7.5 或 TS-35/15) 和一个 Hattara® DIN Rail CU 产品 (有关详细信息, 请参阅产品指南)。
- 必须由专业人员进行安装。
- 通过互连电缆或 CU 模块的连接为模块供电
- 请勿将任何负载连接到可用的 USB 端口

安装

必须使用未组装的天线安装本产品。

可以采用两种方式安装本产品:

如果 Hattara® DIN Rail CU 产品上留有安装附加模块的位置:

- 使用不带 DIN 导轨支座的无线电模块
- 将 CU 模块的连接器插入“第一个无线电模块连接器” (请参阅产品指南了解详细信息)。**1**

如果“第一个模块”位置被占用:

- 使用所提供的 DIN 导轨支座。
- 将模块卡入 DIN 导轨支座。**2**
- 将模块及支座固定至 DIN 导轨。
- 使用所提供的互连电缆, 将 MR-IO 模块连接至上一个模块。电缆必须连接至上一个模块的右侧桥接连接器和 MR-IO 模块的左侧桥接连接器。**3**

注意: 电缆不得交叉。**4**

- 确保在无线电模块之间留出几厘米, 以实现最佳的无线电性能。



注意: 天线必须垂直朝上安装且不得交叉。

- 将所提供的天线拧入天线连接器。
- 模块已为启动准备就绪。

图表

1

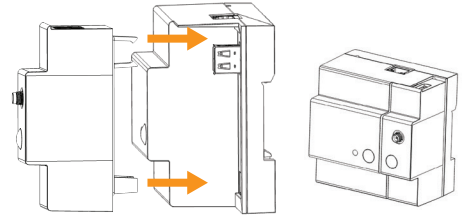

2

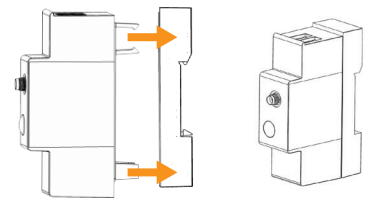

3

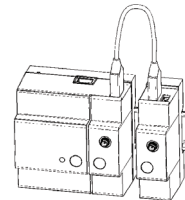

4

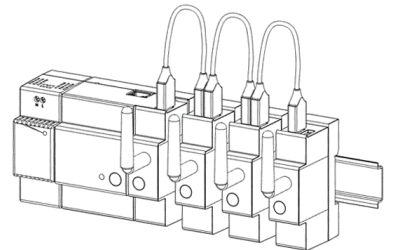

图表

配置

- 有关配对产品的所有信息，请参阅智能手机应用程序用户指南。
- 另请参阅要进行配置的产品的用户指南

界面

指示灯提供有关产品操作状态的信息。

在正常工作模式下

闪烁绿色：模块正在启动（可能需要几秒钟）。

常亮绿色：模块已启动。

闪烁橙色：模块处于无线电通信状态。

关闭：本产品未接通电源。检查布线。

如果布线正确，但产品仍保持关闭，请联系客户服务团队。

操作按钮暂时不可用。

技术参数

- 正常工作模式下的耗电量：5V 500mA (0.5A)
- 防撞等级：IK07。
- 工作温度：-10°C 至 40°C。
- 最大工作高度：2,000 m。
- 污染等级：2 级。
- 工作湿度：5% 至 90%。
- 尺寸（长 x 宽 x 高）27x90x58 mm。
- 塑料壳体：PC V0。
- 所用频率及最大功率：868.0 MHz - 868.6 MHz/erp < 25 mW.
- 868.7 MHz - 869.2 MHz/erp < 25 mW.
- 869.7 MHz - 870.0 MHz/erp < 25 mW.

回收和符合性声明

- 请勿将本产品与生活垃圾一起弃置。请将其送往收集点或经许可的中心，以确保其被正确回收。
- 特此声明，本说明书中提到的带有 110 - 230 V 50 - 60 Hz 电源标记的产品满足适用于欧盟的欧洲指令的基本要求和和其他相关条款。一致性声明参见 <http://legal.overkiz.com/DoC/DIN-RAIL-IO-DoC.pdf>。

符号和描述

CE 标签

参阅 CE 指南

废旧电气电子设备的处置 (WEEE)。此符号表示废旧电池和电子设备不得与家庭垃圾一起弃置，而应单独收集。

直流

箱内的物品

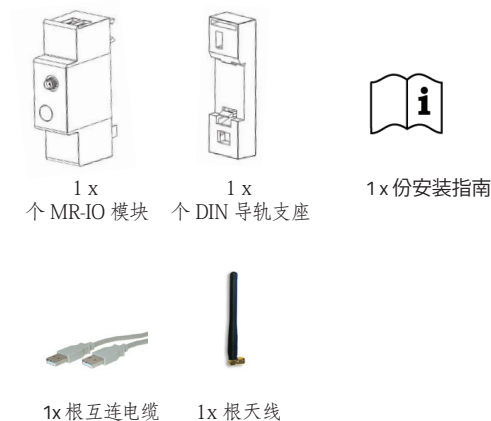

产品描述

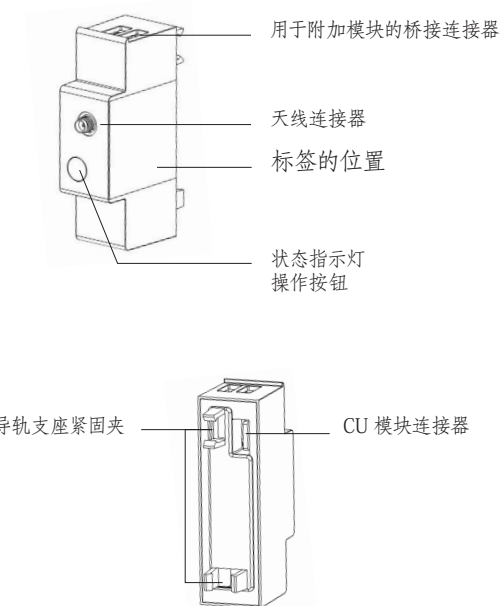

Hattara® DIN Rail MR-IOモジュールは、io-homecontrol®無線装置と接続して設備の制御とプログラムを行うことができます。

はじめに

注意事項

一般的な注意事項

- 本製品の取付け前に、この取付説明書と安全に関する注意事項をよくお読みください。
- 与えられた指示に正確に従い、本製品のご使用期間中は、本説明書を保管してください。
- 本来の目的以外には使用しないでください。本注意事項に記載された指示を守らない場合、Overkizは一切の責任を負わず、いかなる保証も行いません。

安全上の一般的な注意事項

- ケースを開けないでください。
- 衝撃や落下を避けてください。
- 絶対に本製品を液体に浸さないでください。
- 本製品の清掃に研磨剤や溶剤を使用しないでください。表面のお手入れには乾いた柔らかい布をお使いください。
- 本製品を屋外で使用しないでください。ケーブルは屋外に出さないでください。
- 本製品をHattara® DIN Rail CUモジュールまたはHattara® DIN Rail互換モジュール以外に接続しないでください。
- 絶対にコネクタまたはモジュールの開口部に物を差し込まないでください。
- 本製品を金属製の囲いの中または金属製の扉を備えたケースの中に置かないでください。
- 本注意事項が想定していない使用方法や装置の改造は、取付け業者や使用者に危険を及ぼすおそれがあります。

本製品を完全にオフにするには、いくつかの方法があります：

- MR-IOモジュールが、Hattara® DIN Rail CUモジュールに直接接続されている場合：Hattara® DIN Rail CUモジュールとHattara® DIN Rail電源モジュールの接続を切るとオフになります。
- MR-IOモジュールが、Hattara® DIN Rail CUモジュールに接続された無線モジュールまたはその他の無線モジュールにケーブルでつながれている場合：MR-IOモジュールからケーブルを外すとオフになります。

取付け

注意：機器は230Vに接続されています。

前提条件

- TS-35/7.5またはTS-35/15タイプのDINレールを備えたケースとHattara® DIN Rail CU製品を用意します（詳細については製品の説明書をご覧ください）。
- 取付けは専門業者が行ってください。
- 空いているUSBポートにいかなる負荷も接続しないでください。

取付け

取付けはアンテナを装着しない状態で行います。

本製品の取付けには2つの方法があります：

Hattara® DIN Rail CU製品において追加モジュール用コネクタが空いている場合：

- DINレールサポートなしで無線モジュールを使用します。
- CUモジュール用コネクタを「第1無線モジュールコネクタ」に差し込みます（詳細については製品の説明書をご覧ください）。①

「第1モジュール」コネクタがすでに使用されている場合：

- 付属のDINレールサポートを使用します。
- モジュールをDINレールサポートにクリップで固定します。②
- サポート付きのモジュールをDINレールに取り付けます。
- 付属の接続ケーブルを使用してMR-IOモジュールを上記モジュールに接続します。ケーブルは、上記モジュール右側のブリッジングコネクタとMR-IOモジュール左側のブリッジングコネクタに接続してください。③
- ケーブルが絡まないように注意してください。④

- 最適な無線性能を得るために、無線モジュール同士の間隔を数センチ空けてください。

注意：アンテナは常に垂直に上を向くように装着してください。いかなる場合もアンテナ同士を交差させないでください。

- 付属のアンテナをアンテナコネクタにねじ込みます。これでモジュールを起動する準備が整いました。

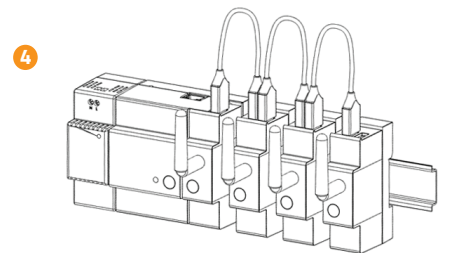
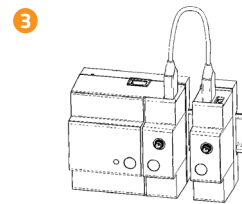
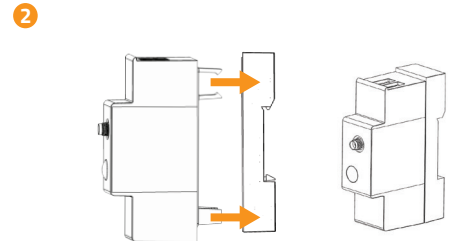
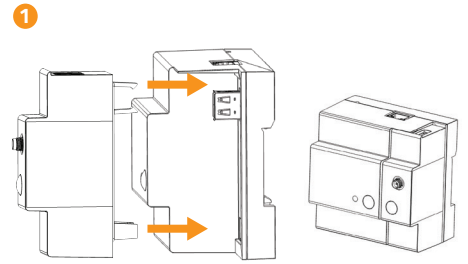

設定

- 本製品のピアリングについての情報は、スマートフォン用ソフトウェア取扱説明書をご覧ください。

- 設定方法についてはお使いになる製品の取扱説明書をご覧ください。

インターフェイス

表示灯は、本製品の作動状態に関する情報を伝えます。

通常作動時

緑色が点滅:モジュールが起動中です(数秒かかることがあります)。

緑色が常時点灯:モジュールの起動が完了しました。

オレンジ色が点滅:モジュールが無線通信中です。

消灯:本製品に電源が正しく供給されていません。配線を点検してください。

配線が正常であるにもかかわらず本製品の電源が入らない場合は、お客様窓口までお問い合わせください。

当面、作動ボタンは使用されません。

仕様

-通常作動時の消費電力:5V $\overline{=}$ 500mA (0.5A)

-外部衝撃保護等級:IK07

-使用周囲温度:-10°C~40°C

-最大使用高度:2,000m

-汚染等級:II

-作動湿度:5%~90%

-寸法(長さx幅x高さ)27x90x58mm

-プラスチックケース:PC V0

-周波数使用及び最大電力:868.0 MHz - 868.6 MHz/erp < 25 mW.

868.7 MHz - 869.2 MHz/erp < 25 mW.

869.7 MHz - 870.0 MHz/erp < 25 mW.

リサイクルと適合宣言

本製品を家庭ごみと一緒に捨てないでください。適正なリサイクルのために、本製品を指定された回収場所またはリサイクルセンターに出してください。Overkizは、本装置が 2014/53/EU 指令の基本要件およびその他の関連条項に 適合していることを宣言します <http://legal.overkiz.com/DoC/DIN-RAIL-IO-DoC.pdf>

記号と説明

CEマーキング

CEマーキング注意事項参照

電気電子機器廃棄物 (WEEE) の処理。この記号は、使用済みのバッテリーや電子機器を家庭ごみと一緒に捨ててはならず、分別回収しなくてはならないことを示します。

$\overline{=}$ 直流



梱包内容



MR-IOモジュール x 1



DINレールサポート x 1



取付説明書 x 1



接続ケーブル x 1



アンテナ x 1

製品の説明

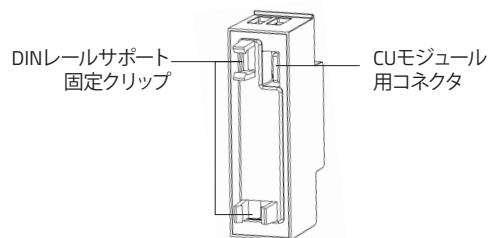
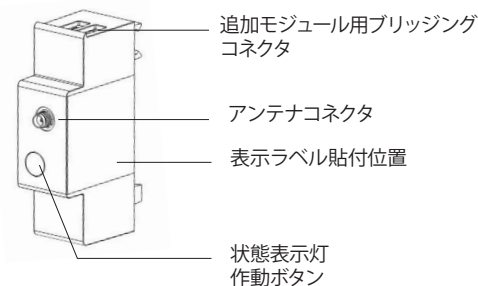

تتيح وحدة Hattara® MR-IO Rail DIN، المرتبطة بالمعدات اللاسلكية io-homecontrol، التحكم في وبرمجة سيناريوهات لتركيباتك.

عرض تقديمي

الرسم

احتياطات

معلومات عامة

ينبغي عليك قراءة هذا الدليل للتركيب وتعليمات السلامة المرفقين بعناية قبل البدء في تركيب هذا المنتج.



اتبع جميع التعليمات المعطاة بدقة واحتفظ بهذا الدليل طوال فترة العمر الافتراضي للمنتج.

كما بالنسبة إلى كل استعمال مخالف للتعليمات المعطاة هاهنا، لا تتحمل Overkiz أية مسؤولية من جرّاء حصول أي أذى أو ضرر وبالتالي تسحب كفالتهما. كل تركيب أو استخدام خارج نطاق التطبيق المعرف يكون غير مطابق، وفي هذه الحالة،

إرشادات للسلامة العامة

- لا تحاول فتح الصندوق.
- تجنب الصدمات والسقوط.
- لا تحاول أبداً غمر المنتج في سائل.
- لا تستخدم منتجات كاشطة أو مذيبات لتنظيف المنتج. يمكن تنظيف سطحه بواسطة قطعة قماش ناعمة وجافة.
- لا تستخدم هذا المنتج بالخارج. لا تجعل الكابلات تمر بالخارج.
- لا تقم بتوصيل المنتج إلا بالوحدة "CU Rail DIN Hattara" أو بوحدة "Rail DIN Hattara" متوافقة.
- لا تحاول أبداً إدخال شيء داخل موصلات أو فتحات الوحدة.
- لا تضع المنتج داخل سيار معدني أو داخل صندوق له باب معدني.
- قد يتسبب أي استخدام أو تعديل لهذه المعدة غير معيّن بواسطة هذا الدليل في خطر للمركّب أو المستخدم.

يمكن تنفيذ الإطفاء الكامل لهذا المنتج بعدة طرق :

وحدة MR-IO مباشرة بوحدة "CU Rail DIN Hattara" : يتم الإطفاء بفصل وحدة "CU Rail DIN Hattara" عن وحدة التغذية بالطاقة "Rail DIN Hattara".

يتم توصيل

موصلة بواسطة كابل بالوحدة اللاسلكية الموصلة بوحدة "CU Rail DIN Hattara" أو بأي وحدة لاسلكية أخرى : يتم الإطفاء بفصل الكابل عن وحدة MR-IO. تكون وحدة MR-IO

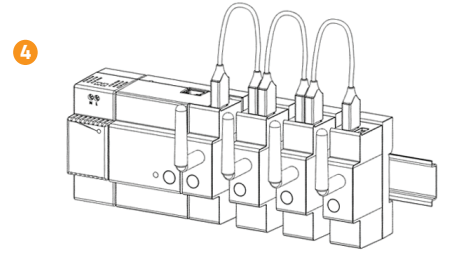
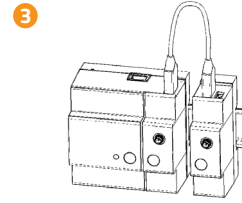
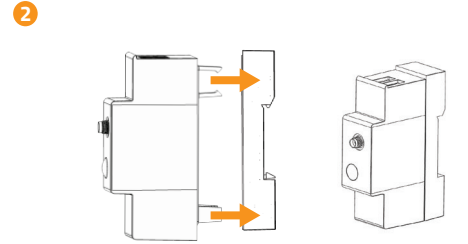
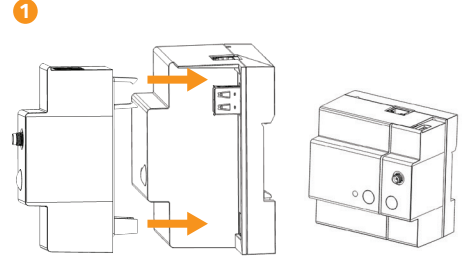

التركيب

تحذير المواد متصلة بـ 230 فولت.

المستلزمات

- به صندوق مجوّز بقضيب DIN من نوع TS-35/7.5 أو TS-35/15 بالإضافة إلى منتج Hattara® DIN Rail CU (ارجع لدليل المنتج للحصول على مزيد من المعلومات).

- يجب تنفيذ التركيب بواسطة مهني.

- تتم تغذية الوحدة بالطاقة بواسطة كابل توصيل أو بواسطة الموصّل للوحدة CU

لا توصل أي حمل كهربائي على منفذ USB المتاح

التركيب

- يتم التركيب مع عدم رفع الهوائي.

- يمكن تركيب المنتج بطريقتين :

إذا كان الموضع المخصّص لوحدة إضافية خالياً بالمنتج "CU Rail DIN Hattara" :

- استخدم الوحدة اللاسلكية بدون دعامة القضيب DIN

- أدخل الموصّل للوحدة CU في "الموصّل الأول بالوحدة اللاسلكية" (ارجع إلى دليل المنتج للحصول على مزيد من المعلومات). 1

إذا كان موضع "الوحدة الأولى" مشغولاً :

- استخدم دعامة Rail DIN المرفقة.

2 اشبك الوحدة على دعامة Rail DIN.

قم بتركيب الوحدة المصاحبة للدعامة على القضيب DIN.

- بالسابقة باستخدام كابل التوصيل المرفق. يجب أن يكون الكابل موصلاً بموصّل التجسير يمين الوحدة السابقة وموصّل لـ التجسير يسار الوحدة MR-IO.

3 قم بتوصيل الوحدة MR-IO

4 تنبيه، يجب ألا تتقاطع الكابلات أبداً.

- احرص على الفصل بين الوحدات اللاسلكية بعضها البعض بمسافة بضعة سنتيمترات للحصول على أداء لاسلكي مثالي.

- وُجى الحذر، يجب تركيب الهوائيات عمودياً باستمرار، إلى الأعلى ولا يجب جعلها متقاطعة تحت أي ظرف

-اربط الهوائي المرفق بموصّل الهوائي بالبراعي.

الوحدة جاهزة لبدء التشغيل.

الرسم

التهيئة

- ارجع لدليل استخدام تطبيق الهاتف الذكي للحصول على أي معلومات عن الاقتران مع منتج.
- ارجع أيضا لدليل الاستخدام الخاص بمنتجك للتحكم لتهيئته



البيئية

- تقدم لمبة البيان معلومات عن حالة تشغيل المنتج.
- في وضع التشغيل الاعتيادي
- أخضر وماض : يبدأ تشغيل الوحدة (قد يستغرق ذلك عدة ثوانٍ).
- أخضر ثابت : بدأ تشغيل الوحدة.
- برتقالي وماض : الوحدة في حالة اتصال لاسلكي.
- مطفأة: المنتج غير مزود بالطاقة بشكل صحيح. راجع التمديدات السلكية.
- التمديدات السلكية جيدة، لكن المنتج مطفأ دائما، يرجى الاتصال بخدمة العملاء.
- لا يتم استخدام زر الإجراءات في هذا الوقت.

المواصفات الفنية

- الاستهلاك في وضع التشغيل الاعتيادي : 500mA (0.5A)
- مؤشر الوقاية من الصدمات : IK07.
- درجة حرارة الاستخدام من 10° إلى 40°م.
- أقصى ارتفاع للاستخدام : 2000 متر.
- فئة التلوث : الفئة 2.
- رطوبة التشغيل : من 5% إلى 90.
- الأبعاد (طول X عرض X ارتفاع) : 27X90X58 مم.
- الصندوق البلاستيكي : V0 PC.
- التردد المُستخدم والحد الأقصى من الطاقة : 868.0 MHz - 868.6 MHz/erp < 25 mW
- 868.7 MHz - 869.2 MHz/erp < 25 mW
- 869.7 MHz - 870.0 MHz/erp < 25 mW

إعادة التدوير وإعلان المطابقة

- لا نرم المنتج مع النفايات المنزلية. الرجاء تسليمه لمركز تجميع أو مركز معتمد وذلك لضمان إعادة التدوير.
- في الوقت الحالي، تعلن Overkiz أن المنتج المشمول بهذه التعليمات المجهز للتغذية بالطاقة 230 فولت 50 هرتز مطابق للاشتراطات الأساسية وللترتيبات الأخرى المتعلقة بالتوجيهات الأوروبية المطبقة بالاتحاد الأوروبي. يمكنكم الاطلاع على إعلان المطابقة الموجود بموقع الإنترنت : <http://legal.overkiz.com/DoC/DIN-RAIL-IO-DoC.pdf>

الرموز والشرح

العلامة التجارية CE

ارجع إلى دليل CE

التخلص من مخلفات المعدات الكهربائية والإلكترونية (DEEE). يشير هذا الرمز إلى أنه يجب عدم إلقاء البطاريات والمعدات الإلكترونية المستعملة مع النفايات المنزلية، وإنما يجب جمعها منفصلة.

تيار مباشر

محتوى الصندوق



x 1 وحدة MR-IO



x 1 هوائي



x 1 دليل تركيب

كابل
x 1 توصيل

x 1 هوائي

وصف المنتج

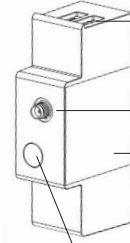
مؤشرات التفسير للوحدات
الإضافية

مؤشر هوائي

قسم سلاطة قطب عرضي

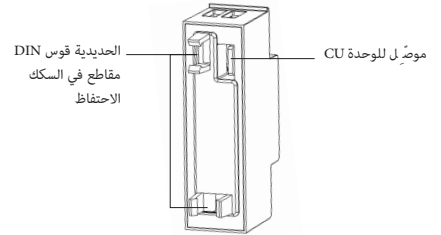
لمبة بيان الحالة
زر الإجراءاتالحديدية قوس
مقاطع في السكك
الاحتفاظ

مؤشر للوحدة CU